

ВентФасад Проект

Санкт-Петербург, г. Сестрорецк, Зарубинский пер., участок 4А

РАБОЧАЯ ДОКУМЕНТАЦИЯ

Устройство навесного вентилируемого фасада

Директор

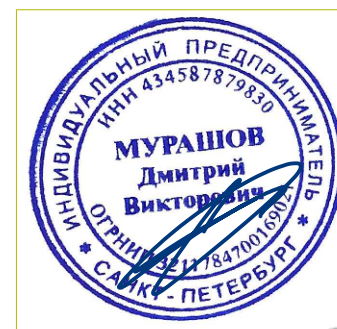

Мурашов Д.В.

Санкт-Петербург
2022г.

ВентФасад Проект

Санкт-Петербург, г. Сестрорецк, Зарубинский пер., участок 4А

РАБОЧАЯ ДОКУМЕНТАЦИЯ

Устройство навесного вентилируемого фасада

Санкт-Петербург
2022г.

Ведомость основного комплекта чертежей

Лист	Наименование	Примечание
1	Ведомость основного комплекта чертежей	A3
2	Пояснительная записка	A3
3	Спецификация элементов	A3
4	Фасад 1-5. Раскладка облицовки	A2
5	Фасад 1-5. Раскладка облицовки	A2
6	Фасад 5-1. Раскладка облицовки	A2
7	Фасад Е-А. Раскладка облицовки	A2
8	Фасад А-Е. Раскладка облицовки	A2
9	Фасад 1-5. Раскладка аквапанелей	A2
10	Фасад 1-5. Раскладка аквапанелей	A2
11	Фасад 5-1. Раскладка аквапанелей	A2
12	Фасад Е-А. Раскладка аквапанелей	A2
13	Фасад А-Е. Раскладка аквапанелей	A2
14	Фасад 1-5. Раскладка подсистемы	A2
15	Фасад 1-5. Раскладка подсистемы	A2
16	Фасад 5-1. Раскладка подсистемы	A2
17	Фасад Е-А. Раскладка подсистемы	A2
18	Фасад А-Е. Раскладка подсистемы	A2
19	"Корона" на кровле, раскладка облицовки; Подшивка в осях 1-2/А-Б; Подшивка в осях 2-5/А	A2
20	Узел1. Вертикальный разрез по подсистеме. Узел2. Горизонтальный разрез по подсистеме	A3
21	Узел3. Устройство внешнего угла НВФ	A3
22	Узел4. Устройство внутреннего угла НВФ	A3
23	Узел5. Устройство верхнего откоса с декоративным элементом на НВФ	A3
24	Узел6. Устройство отлива с декоративным элементом на НВФ	A3
25	Узел7. Устройство верхнего откоса с декоративным элементом на Штукатурном фасаде	A3
26	Узел 8. примыкание НВФ к штукатурному фасаду. Узел 9. Устройство внешнего угла на штукатурном фасаде	A3
27	Узел10. Примыкание штукатурного фасада к кровле	A3
28	Узел11. Примыкание НВФ к кровле	A3
29	Узел12. Устройство подшивки	A3
30	Узел13. Примыкание к цоколю	A3
	Приложения	

Согласовано

Инв. № подл.	Подпись и дата	Взам. инв. №

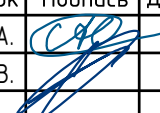
2022-НВФ					
Санкт-Петербург, г. Сестрорецк, Зарубинский пер., участок 4А					
Изм.	Кол.уч.	Лист	№док	Подпись	Дата
Разработал	Некрасов С.А.				
Проверил	Мурашов Д.В.				
				Навесной вентилируемый фасад с воздушным зазором	Стадия
					Р
					Лист
					1
					Листов
					30
Ведомость чертежей					ВентФасад Проект

ОБЩИЕ ДАННЫЕ

Рабочая документация устройства фасадной системы выполнена для объекта "Санкт-Петербург, г. Сестрорецк, Зарубинский пер., участок 4А"

- 1. За условную отметку 0.000 принят уровень чистого пола первого этажа.
2. Нормативная ветровая нагрузка для 2 ветрового района составляет 0.3 кПа (300 кгс/м2) (по табл. 11.1 СП 20.13330.2016). Гололедный район - 2, Тип местности - В;
3. Монтаж системы НФ:

- Материал подсистемы: сталь оцинкованная окраш.;
- Вынос от стены: 200мм;
- Конструктивная схема: вертикальная.
- Крепление подсистемы к основанию: фасадный анкер, химический анкер
- Крепление облицовки к подсистеме: Керамогранит на клею по аквапанели;
- Облицовка: Керамогранит 1600x800x5; штукатурка, металлокассеты, декоративные алюминиевые элементы
- Величина руста: 5±2мм;

1. Разметка фасада.

Разметка стен производится посредством измерительного инструмента (рулетка, отвес, строительный уровень). Горизонтальное расстояние между вертикальными осями задается на основании проекта.

В каждой вертикальной оси устанавливается ряд кронштейнов. В случае, если невозможно произвести монтаж в точку, заданную проектом, из-за неровности основания, попадания в швы или сколов газобетонных блоков, допускается смещение кронштейна вверх-вниз в пределах 200мм. После производится разметка стен по каждой нити профиля согласно шагу, принятому рабочим проектом.

Рекомендуется производить разметку стен снизу вверх, в соответствии с тем, как будет производиться монтаж элементов системы.

2. Монтаж кронштейнов.

При монтаже кронштейнов фасадные дюбеля монтируются в соответствии с требованиями ТС на фасадные дюбеля - сквозным способом.

В обозначенных точках просверливаются отверстия под анкер для установки кронштейнов.

- Из отверстия необходимо удалить образовавшиеся от сверления отходы, чтобы отверстие было чистым и доступным.
- Если отверстие было просверлено ошибочно не в том месте и требуется просверлить новое, последнее должно находиться на расстоянии не менее 5 номинальных диаметров дюбеля.
- Минимально допустимое расстояние от оси крепежных изделий до края основания (наружный угол, оконный откос и т.д.) должно составлять не менее 100мм.

Расстояние от дюбеля до заполненного шва должно составлять минимум 50мм.

Установка кронштейнов производить в следующей последовательности:

- под кронштейны установить теплоизоляционные прокладки;
- дюбель вставить в основание кронштейна;
- всю сборку закрепить на стене.

Параллельно с монтажом кронштейнов выполняют крепление элементов противопожарных коробов и прочих элементов

3. Монтаж теплоизоляционного слоя.

Плиты утеплителя должны устанавливаться вплотную друг к другу в шахматном порядке. Плиты утеплителя наружного слоя монтируют с перекрытием швов внутреннего слоя.

При установке плит утеплителя их необходимо подрезать до необходимого размера специальным ножом с длинным лезвием. Ломать плиты утеплителя запрещается.

В случае появления зазоров между плитами утеплителя необходимо его заполнить тем же материалом.

В случае появления зазоров между плитами утеплителя необходимо его заполнить тем же материалом.

Места прохождения кронштейнов сквозь утеплитель выполнять способом пробивания киянкой. Торцы кронштейна прорезает при этом утеплитель. Допускается делать в месте прохождения кронштейнов надрез по форме кронштейна, удлиняющий элемент кронштейна при этом должен быть убран.

Забивку или ввинчивание распорного элемента анкера выполнить в направлении перпендикулярно плоскости стены, при забивании используется специализированный инструмент.

Недопустим зазор между поверхностью теплоизоляции и прижимным кругом анкера с фасадным дюбелем, смятие утеплителя в месте крепления допускается не более 10 мм.

Не допускается поломка или установка с перекосом прижимного круга анкера с фасадным дюбелем.

Угловые плиты устанавливаются с перевязкой каждого слоя.

Крепление плит утеплителя:

каждой плиты внутреннего слоя производится двумя анкерами с фасадным дюбелем.

крепление каждой плиты наружного слоя производится пятью анкерами с фасадными дюбелями.

Обеспечить разбежку швов между плитами утеплителя наружного и внутреннего слоев не менее чем на 50 мм. Заглубление дюбеля в стену min 60 мм.

4. Монтаж несущих профилей.

Настоящим проектом в качестве основной схемы установки направляющих профилей классической системы предусмотрена вертикальная схема.

Для монтажа применяются направляющие профили. Они устанавливаются на кронштейны при помощи заклепок 4,0x10 Нерж/Нерж. Между профилями оставляется температурный зазор 5..6 мм.

При монтаже точную плоскость установки направляющих определяют в зависимости от фактических отклонений несущей стены и смежных конструкций (оконных проемов, углов, ниш и т.п.).

5. Монтаж оконных откосов и отливов.

Обрамление оконных проемов производится в соответствии с требованиями экспертных заключений.

Откосы и отливы изготавливаются из оцинкованных и окрашенных листов стали. Они крепятся к несущей конструкции при помощи заклепок 4,0x10 А2/А2.

Высота / ширина поперечного сечения выступов элемента верхнего и боковых откосов принимается согласно ТС на подсистему.

Шаг крепления боковых откосов короба к строительному основанию - не более 600мм, при этом панели противопожарного короба должны дополнительно крепиться со стороны облицовки к вертикальным направляющим, расположенным вдоль вертикальных откосов проемов с шагом не более 600мм. Шаг крепления верхних откосов короба к строительному основанию - не более 400мм, при этом панели противопожарного короба должны дополнительно крепиться со стороны облицовки к вертикальным направляющим, расположенным над вертикальными откосами проемов.

Цвет откосов (отливов) подбирается согласно ТЗ

Противопожарные короба служат основанием для последующей установки облицовки.

6. Монтаж облицовочных элементов.

Окончательным этапом работ является установка облицовки.

- 1. Керамогранит. Формат керамогранита 1600x800x5мм, плиты монтируются на клеевой состав по аквапанели, ширина горизонтального и вертикального руста 5мм. Аквапанель монтируется на подсистему при помощи саморезов, зазор между плитами 3мм. Стыки между плитами заделываются с помощью штукатурно-клеевой смеси, с использованием фасадной армирующей щелочестойкой сетки из стекловолокна, соответствующей требованиям ГОСТ Р 55225-2012, шириной 10 см. Смесь должна полностью заполнять шов. Армирующая лента приклеивается смесью к поверхности плиты, лишний клеевой состав убирается с ленты шпателем "на сдир".
2. Штукатурка. Оштукатуривание фасада по утеплителю.
3. Металлические кассеты. Кассете монтируются скрытым способом на специальном креплении.
4. Декоративное обрамление окон из алюминиевых профилей.

Согласовано

Table with 3 rows and 2 columns: Взам. инв. №, Подпись и дата, Инв. № подл.

Table with 6 columns: Имя, Кол.уч, Лист, №док, Подпись, Дата. Includes project details: 2022-НВФ, Санкт-Петербург, г. Сестрорецк, Зарубинский пер., участок 4А, Навесной вентилируемый фасад с воздушным зазором, Стадия Р, Лист 2, Листов 30, Пояснительная записка, ВентФасад Проект.

Спецификация элементов

№п/п	Наименование	Ед. изм.	Количество	Примечание
Площадь фасада НВФ		м ²	571	
Площадь фасада (Керамогранит)		м ²	450	
Площадь фасада (штукатурка)		м ²	76	
Площадь фасада (металлокассеты)		м ²	25	
Площадь подшивки (металлокассеты)		м ²	20	
Подсистема				
1.1	Профиль вертикальный (Т-образный) AR BT 80x50x1.2Т	м.п	210	
1.2	Профиль горизонтальный основной AR ГО 40x40x1.2	м.п	870	
1.3	Крепление стеновое AR П 200x50x70x2.0	м.п	955	
1.4	Крепление стеновое AR П 250x50x70x2.0	м.п	160	
1.5	Терморазрыв TP 70x50x25	шт.	1380	
1.6	Крепление стеновое AR П 150x50x70x2.0	шт.	40	
1.7	Удлинитель крепления стенового AR УКС 150-3	шт.	300	
1.8	Удлинитель крепления стенового AR УКС 150-2	шт.	75	
Металлы и крепеж				
2.1	Заклепка вытяжная Нерж/Нерж 4,0x10 станд. бортник	шт.	6000	
2.2	Заклепка вытяжная Нерж/Нерж 4,0x10 станд. бортник Ral 7021	шт.	500	
2.3	Фасадный анкер ТМ РТ 10x100 МG	шт.	700	
2.4	Анкер клеевой BOSSONG BCR 400 V-PLUS с сетчатой гильзой GC 15x135мм	шт.	400	
2.5	Дюбель-гвоздь DG-K 6x80 PZ2	шт.	1000	
2.6	Дюбель с пластиковым гвоздем 10*170	шт.	1400	
2.7	Дюбель с пластиковым гвоздем 10*200	шт.	1400	
2.8	Шуруп самосверл. с прессшайбой 4,2x16	шт.	2000	
2.9	Шуруп самосверл. с прессшайбой 4,2x19	шт.	1000	
2.10	Клей для керамогранита 25кг	кг	2000	
2.11	Грунтовка 10кг	шт.	10	
2.12	Самонарезающий винт с потайной головкой SB 3.9*25	шт.	7500	
2.13	Заклепка вытяжная Нерж/Нерж 4,0x10 станд. бортник (закрытая) Ral 7021	шт.	250	
2.14	Герметик CERESIT CS 16, тол. не менее 2 мм	шт.	5	
2.15	Раствор для заполнения швов RFS RAL9001	кг	260	
2.16	Дюбель с металлическим гвоздем 10*260	шт.	160	
2.17	Герлен $\frac{30}{2}$	м.п	36	
2.18	Штукатурно клеевая смесь " КНАУФ Севенер"	кг	278	Шов Акв.
2.19	Армирующая лента КНАУФ	м.п	840	Шов Акв.
2.20	Анкерный болт с гайкой 16x220мм	шт.	100	
2.21	Шуруп самосверл. с прессш. 4,2x25 Ral 9001	шт.	100	
Утеплитель				
3.1	ISOVER ВентФасад-Низ-170/E/K	м ²	48,530	на подшивку
3.2	ISOVER ВентФасад-Низ-120/E/K	м ²	365,410	

3.3	ISOVER ВентФасад Верх-30/E/K	м ²	422,830	
3.4	Изоскан А	м ²	450	
3.5	ISOVER ВентФасад Оптима 100мм	м ²	18,55	
Облицовка				
4.1	Керамогранит 1600x800	м ²	494,080	
4.2	Аквпанель 12.5мм КНАУФ	м ²	420,480	
4.3	Металлокассеты	м ²	45	
4.5	Алюминиевая труба RAL 7021	м.п	450	
Фасонные элементы				
5.1	Откос, ст. оц. 0,7мм, Ral7021 мат	м.п	218	
5.2	Отлив, ст. оц. 0,7мм, Ral7021 мат	м.п	51	
5.3	Отсечка, ст. оц. 0,7мм	м.п	218	
5.4	Скрепка, ст. оц. 0,5мм, Ral7021 мат	м.п	218	
5.5	Отлив цоколя, ст. оц. 0,7мм, Ral9001 мат	м.п	44	
5.6	Отлив подшивки, ст. оц. 0,7мм, Ral9001 мат	м.п	18	
5.7	Фасадное освещение, ст. оц. 0,7мм, Ral7021 мат	м.п	26,500	
5.8	Отлив между штукатуркой и НВФ, ст. оц. 0,7мм, Ral7021 мат	м.п	26,500	
5.9	Ниша под подсветку, ст. оц. 1, 2мм, Ral9001 мат	м.п	15,500	
5.10	Парапет, ст. оц. 1,2мм, Ral7021 мат	м.п	63,200	
5.11	Пластина 100x30x1 из оц. стали	шт	400	
5.12	Костыль на подшивке ст. оц. 2,0мм	шт	100	
Штукатурный фасад				
6.1	Клеевой состав Ceresit СТ 180	кг	540	
6.2	Грунтовка Ceresit СТ 17	л	11,4	
6.3	Уголок со сторонами стеклосетки 100x150	м.п	9,55	
6.4	Клеевой состав Ceresit СТ 180	кг	456	
6.5	Фасадная щелочестойкая сетка	м ²	83,6	
6.6	Декоративный слой Силикатно-силиконовая штукатурка окрашенная в массе Ceresit СТ 174/СТ 175 или аналог.	кг	190	
6.7	Дюбель тарельчатый 200мм	шт.	700	
6.8	ISOVER Фасад-Оптима150мм	м ²	81	

Согласовано

Взам. инв. №

Подпись и дата

Инв. № подл.

						2022-НВФ			
						Санкт-Петербург, г. Сестрорецк, Зарубинский пер., участок 4А			
Изм.	Кол.уч.	Лист	№док	Подпись	Дата	Навесной вентилируемый фасад с воздушным зазором	Стадия	Лист	Листов
Разработал	Некрасов С.А.						Р	3	30
Проверил	Мурашов Д.В.					Спецификация		ВентФасад Проект	

Ситуационный план

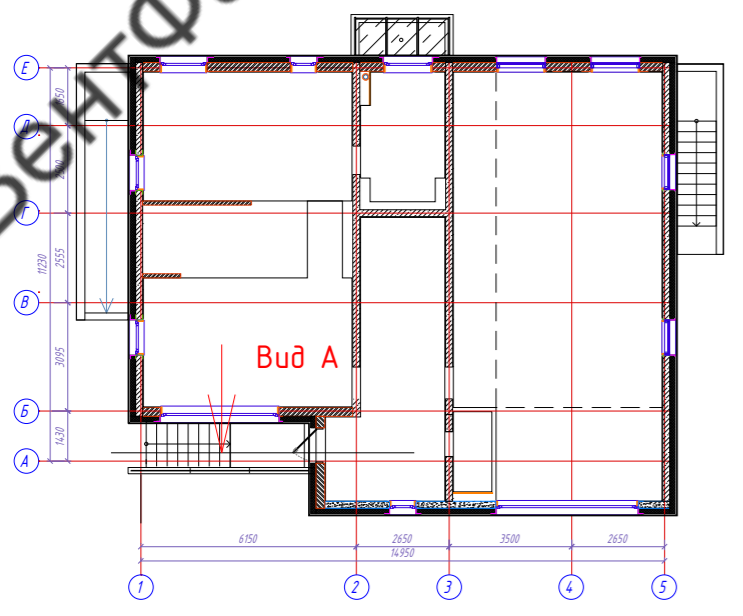

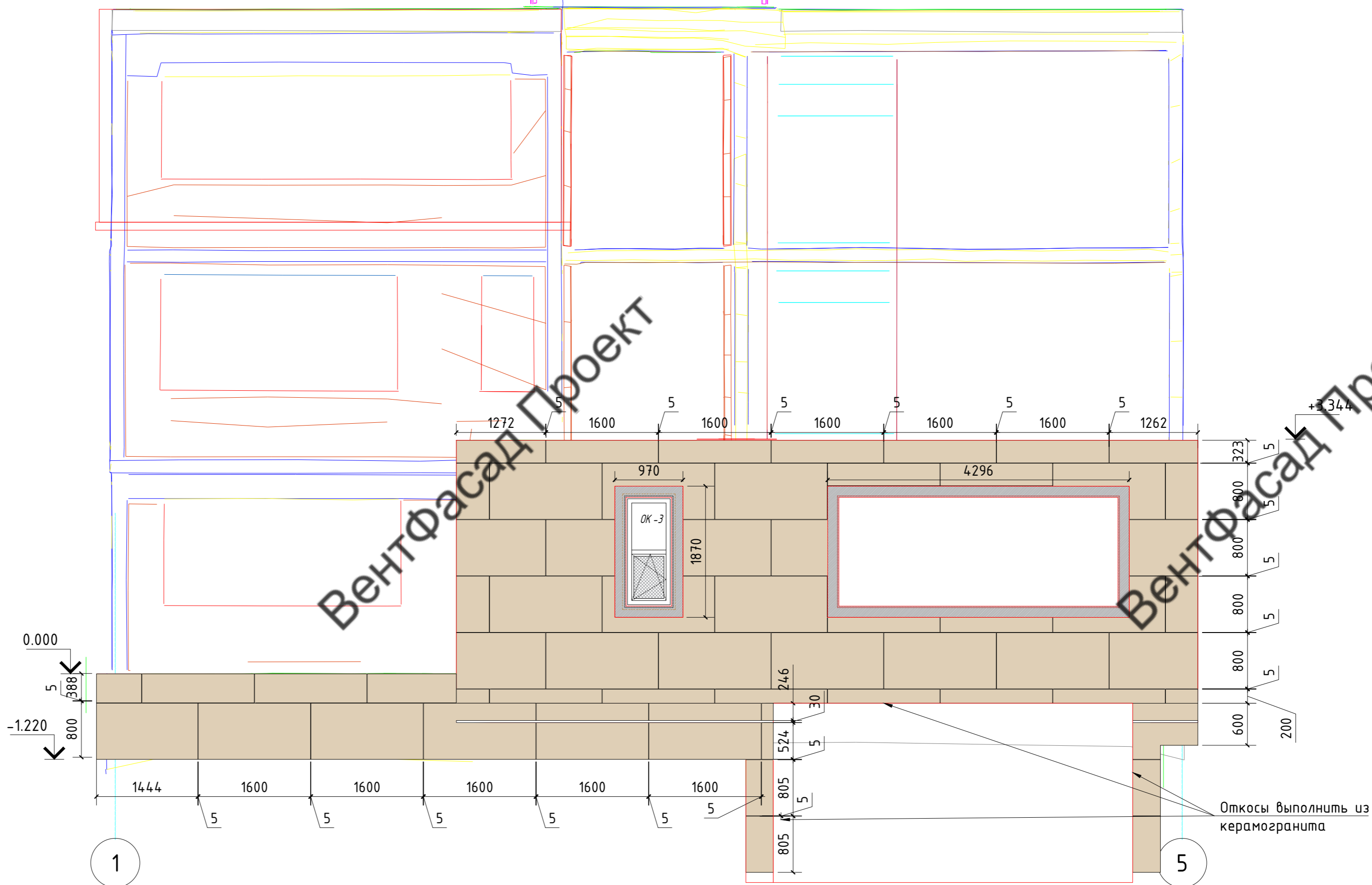

Фасад 1-5

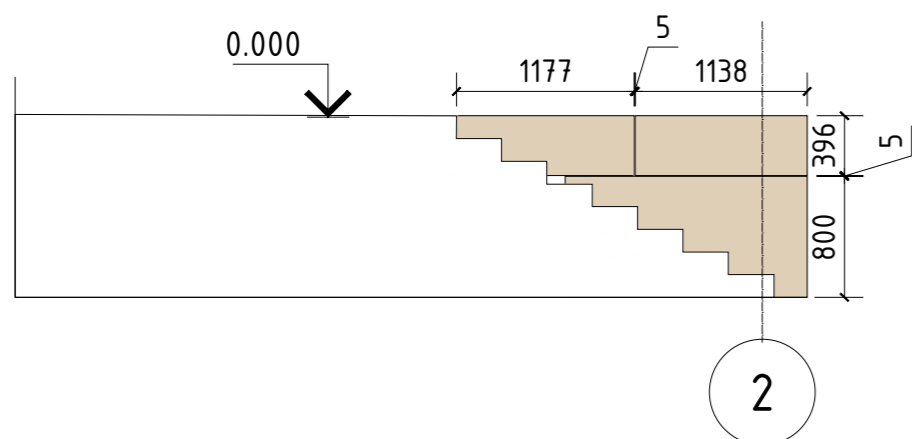

Вид А

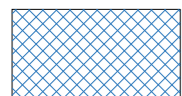
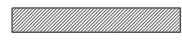

Условные обозначения

-  - Керамогранит Италон Millennium Pure 80x160 9мм
-  - Фасадная штукатурка 6мм.
-  - Декоративное обрамление окон RAL 7021
-  - Металлокассеты
-  - Декоративный элемент с подсветкой

Примечание:

1. Размер вертикального и горизонтального швов между керамогранитными плитами равен 5±2мм

					2022-НВФ				
					Санкт-Петербург, г. Сестрорецк, Зарубинский пер., участок 4А				
Изм.	Кол.уч.	Лист	№ док	Подпись	Дата	Статус	Лист	Листов	
				Некрасов С.А.		Навесной вентилируемый фасад с воздушным зазором	Р	4	30
Проверил				Мурашов Д.В.					
						Фасад 1-5. Раскладка облицовки	ВентФасад Проект		

Ситуационный план

Фасад 1-5

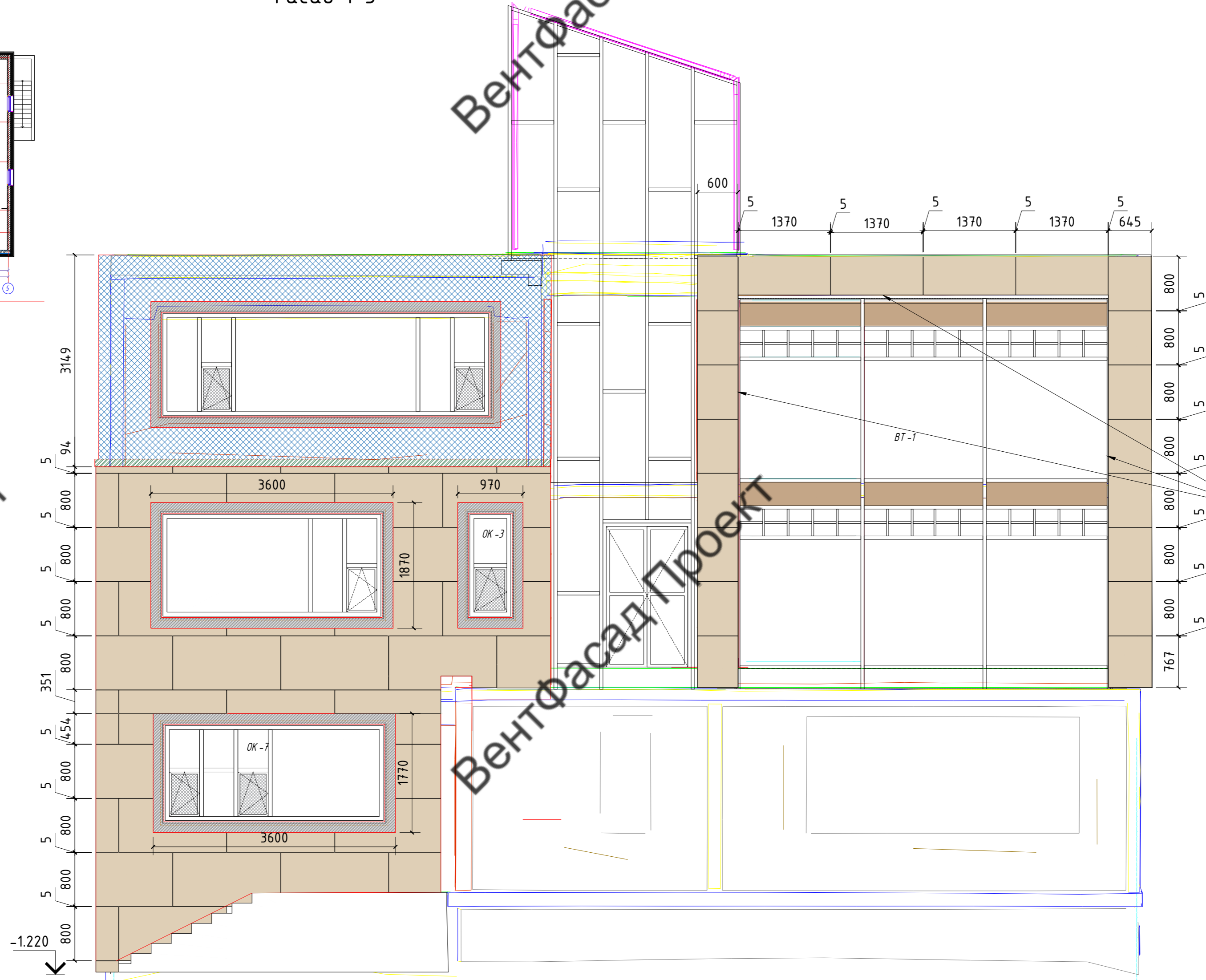
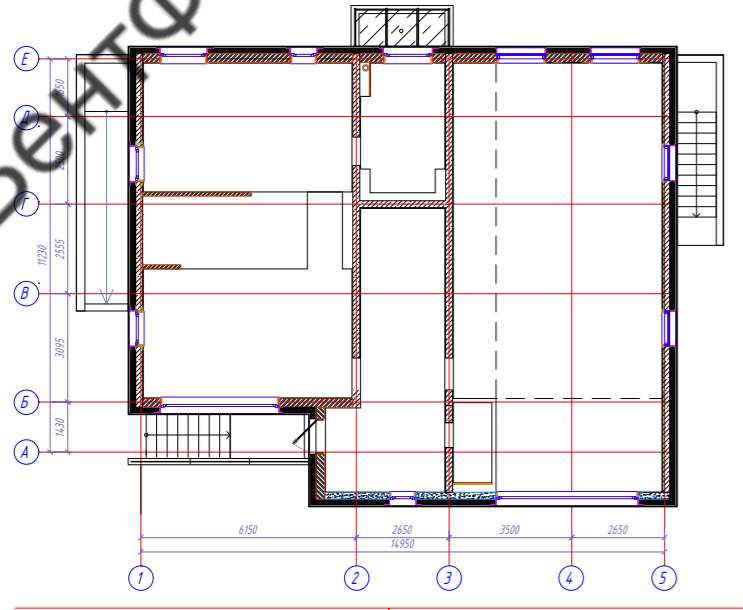

Откосы выполнить из керамогранита

Условные обозначения

- Керамогранит Italon Millennium Pure 80x160 9мм
- Фасадная штукатурка 6мм.
- Декоративное обрамление окон RAL 7021
- Металлокассеты
- Декоративный элемент с подсветкой

Примечание:

1. Размер вертикального и горизонтального швов между керамогранитными плитами равен 5±2мм

					2022-НВФ				
					Санкт-Петербург, г. Сестрорецк, Зарубинский пер., участок 4А				
Изм.	Кол.уч.	Лист	№ док.	Подпись	Дата	Статус	Лист	Листов	
Разработал			Некрасов С.А.			Навесной вентилируемый фасад с воздушным зазором	Р	5	30
Проверил			Мурашов Д.В.			Фасад 1-5. Раскладка облицовки			
						ВентФасад Проект			

Ситуационный план

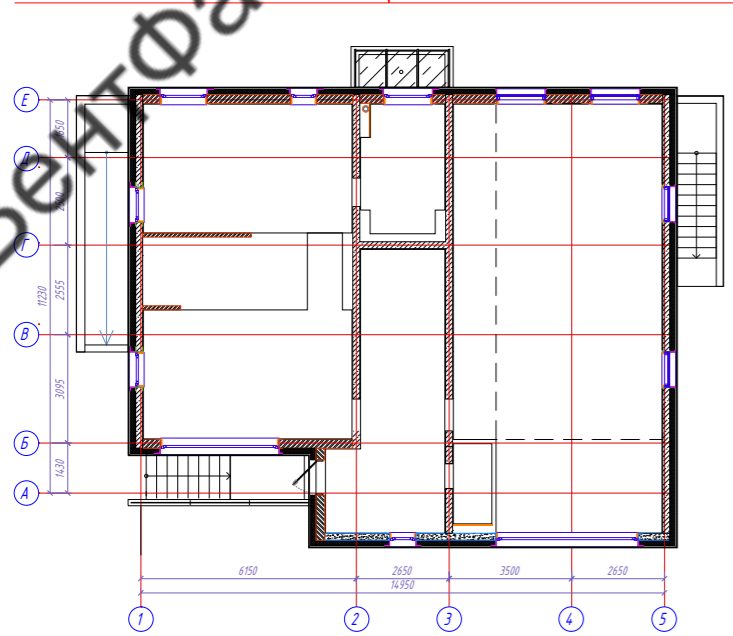

Фасад 5-1

ВентФасад Проект

ВентФасад Проект

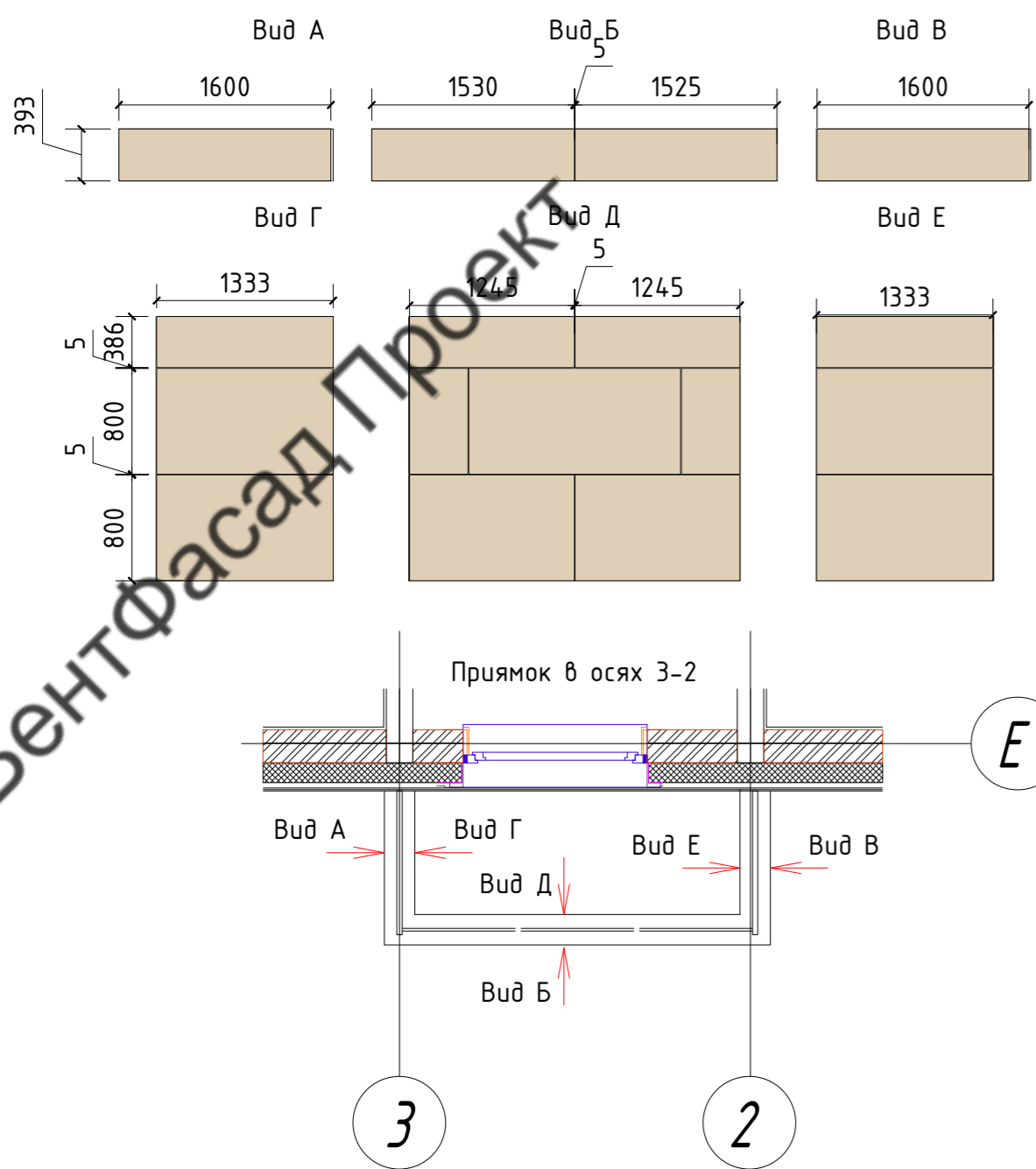

Условные обозначения

- Керамогранит Италон Millennium Pure 80x160 9мм
- Фасадная штукатурка 6мм.
- Декоративное обрамление окон RAL 7021
- Металлокассеты
- Декоративный элемент с подсветкой

Примечание:
1. Размер вертикального и горизонтального швов между керамогранитными плитами равен 5±2мм

					2022-НВФ			
					Санкт-Петербург, г. Сестрорецк, Зарубинский пер., участок 4А			
Изм.	Кол.уч.	Лист	№ док.	Подпись	Дата	Стандия	Лист	Листов
Разработал			Некрасов С.А.			Навесной вентилируемый фасад с воздушным зазором	Р	6 / 30
Проверил			Мурашов Д.В.			Фасад 5-1. Раскладка облицовки		ВентФасад Проект



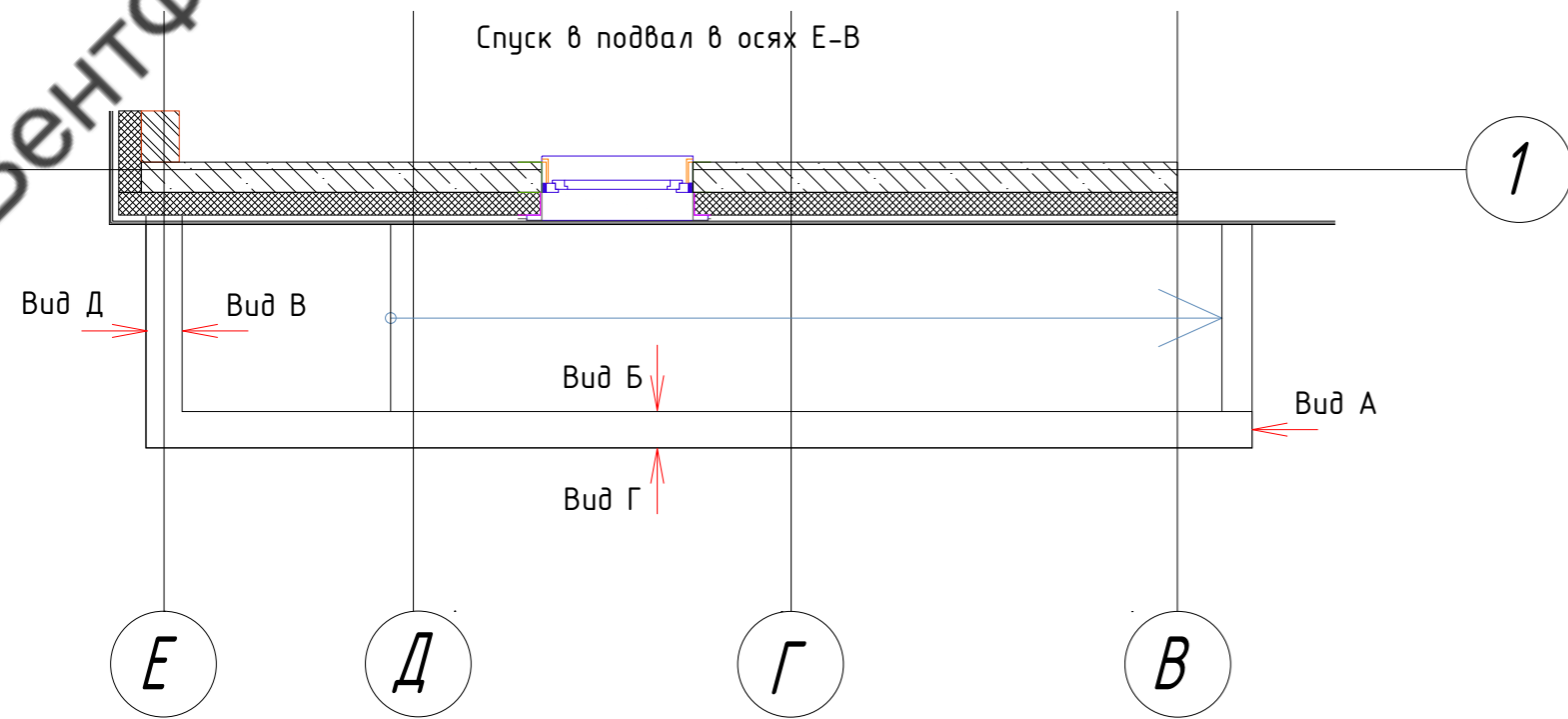
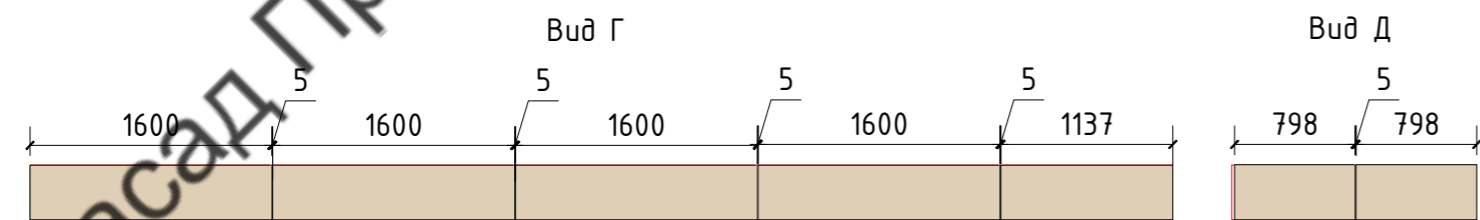
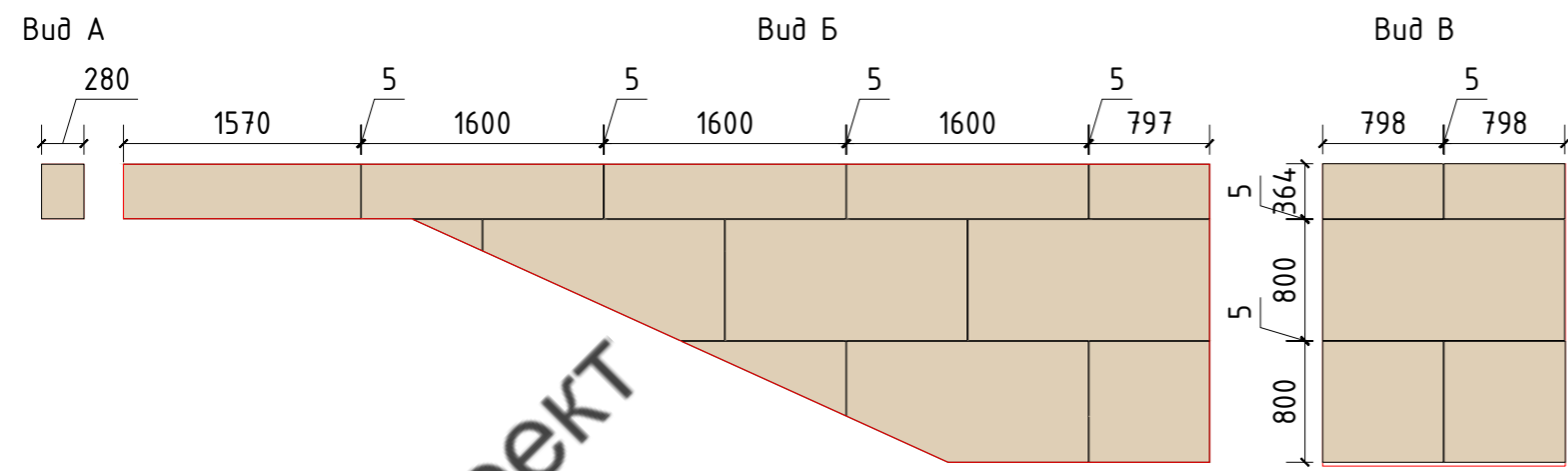
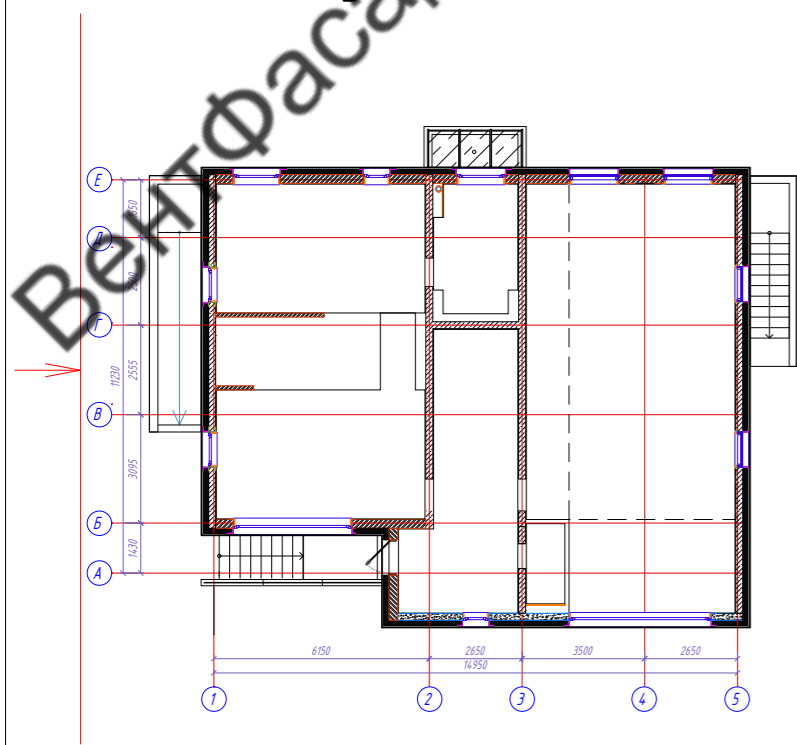

ВентФасад Проект

ВентФасад Проект

Ситуационный план

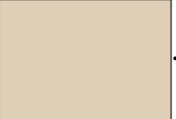
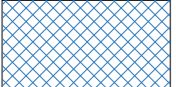

Условные обозначения

-  - Керамогранит Italon Millennium Pure 80x160 9мм
-  - Фасадная штукатурка 6мм.
-  - Декоративное обрамление окон RAL 7021
-  - Металлокассеты
-  - Декоративный элемент с подсветкой

Фасад E-A

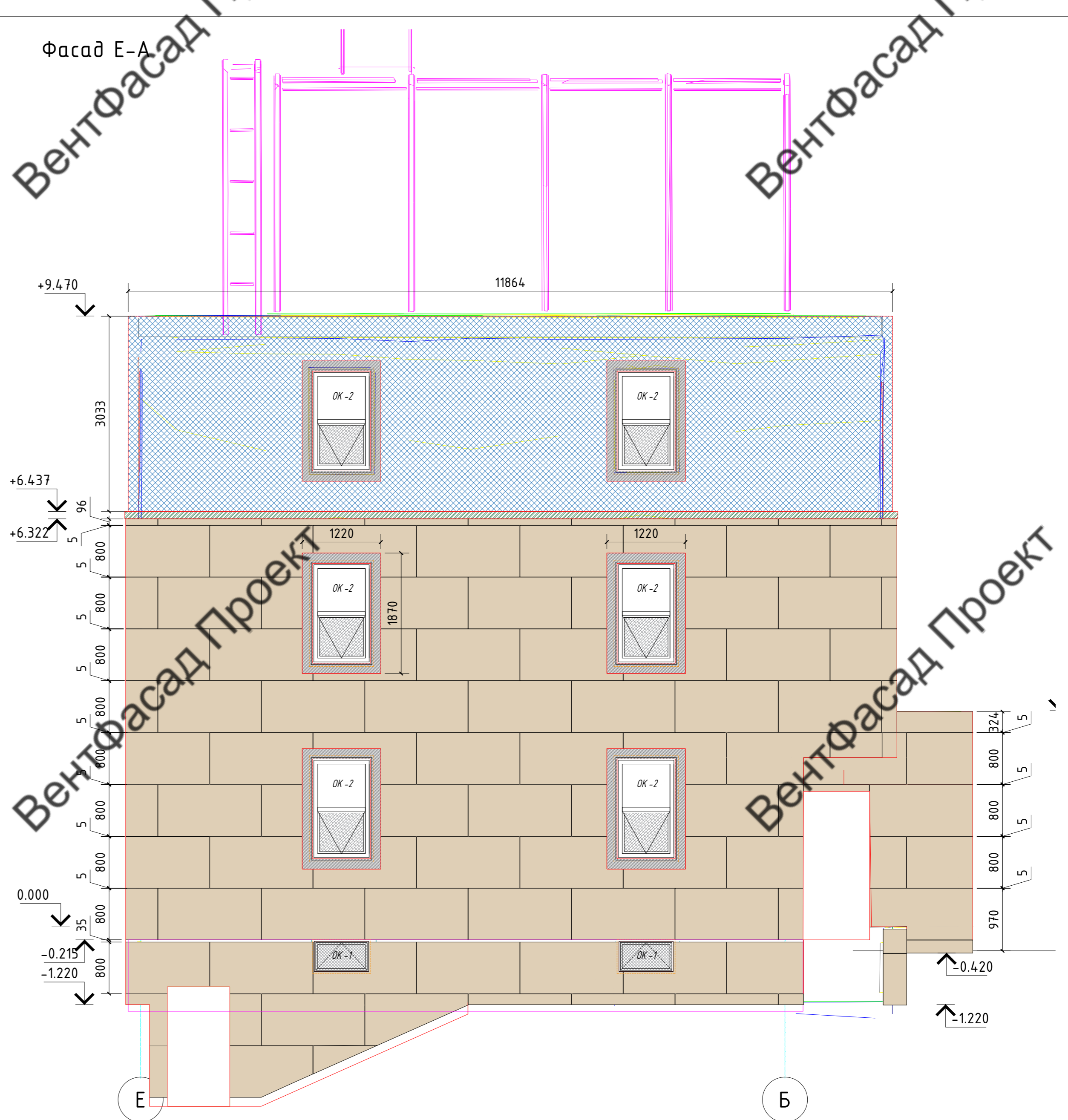

Примечание:

1. Размер вертикального и горизонтального швов между керамогранитными плитами равен 5±2мм

					2022-НВФ			
					Санкт-Петербург, г. Сестрорецк, Зарубинский пер., участок 4А			
Изм.	Кол.уч.	Лист	№ док	Подпись	Дата	Стандия	Лист	Листов
				Некрасов С.А.		Р	7	30
Проверил				Мурашов Д.В.				
						Фасад E-A. Раскладка облицовки		ВентФасад Проект

Ситуационный план

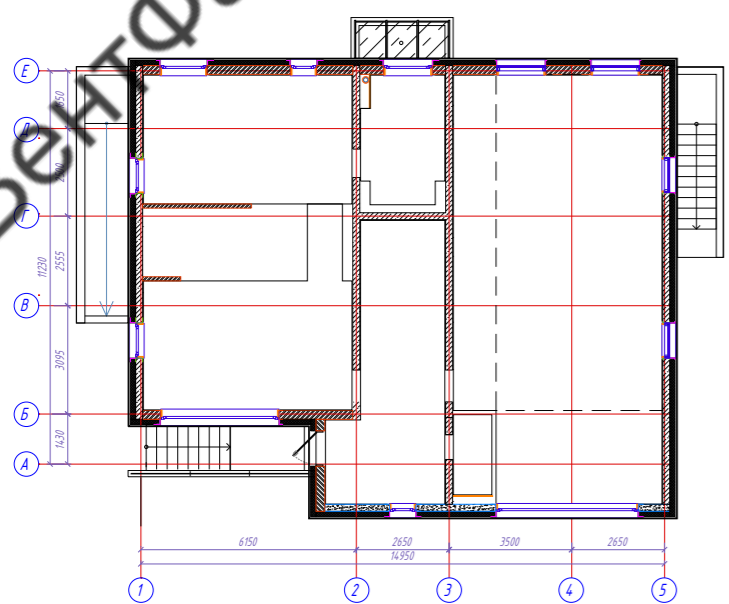

Вид 1

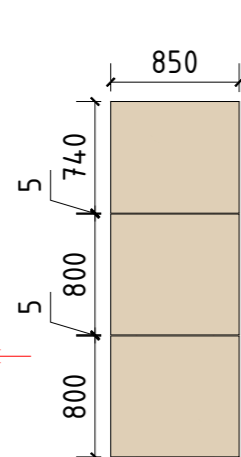

Вид 2

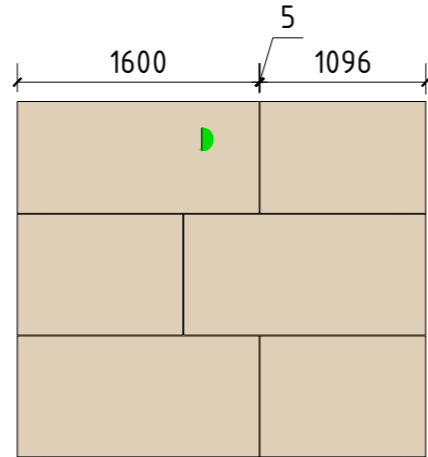

Вид 3



Вид 4

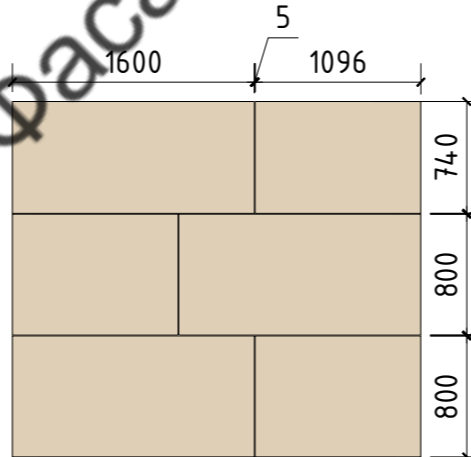

Фасад А-Е

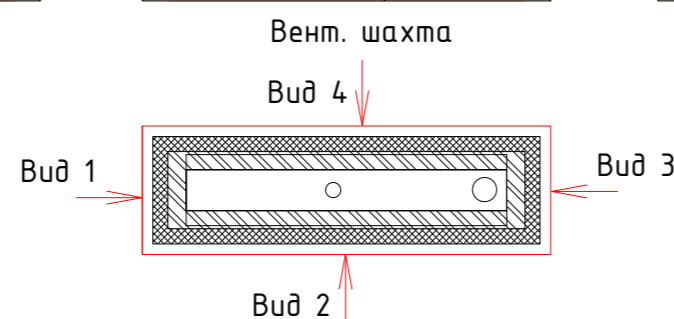
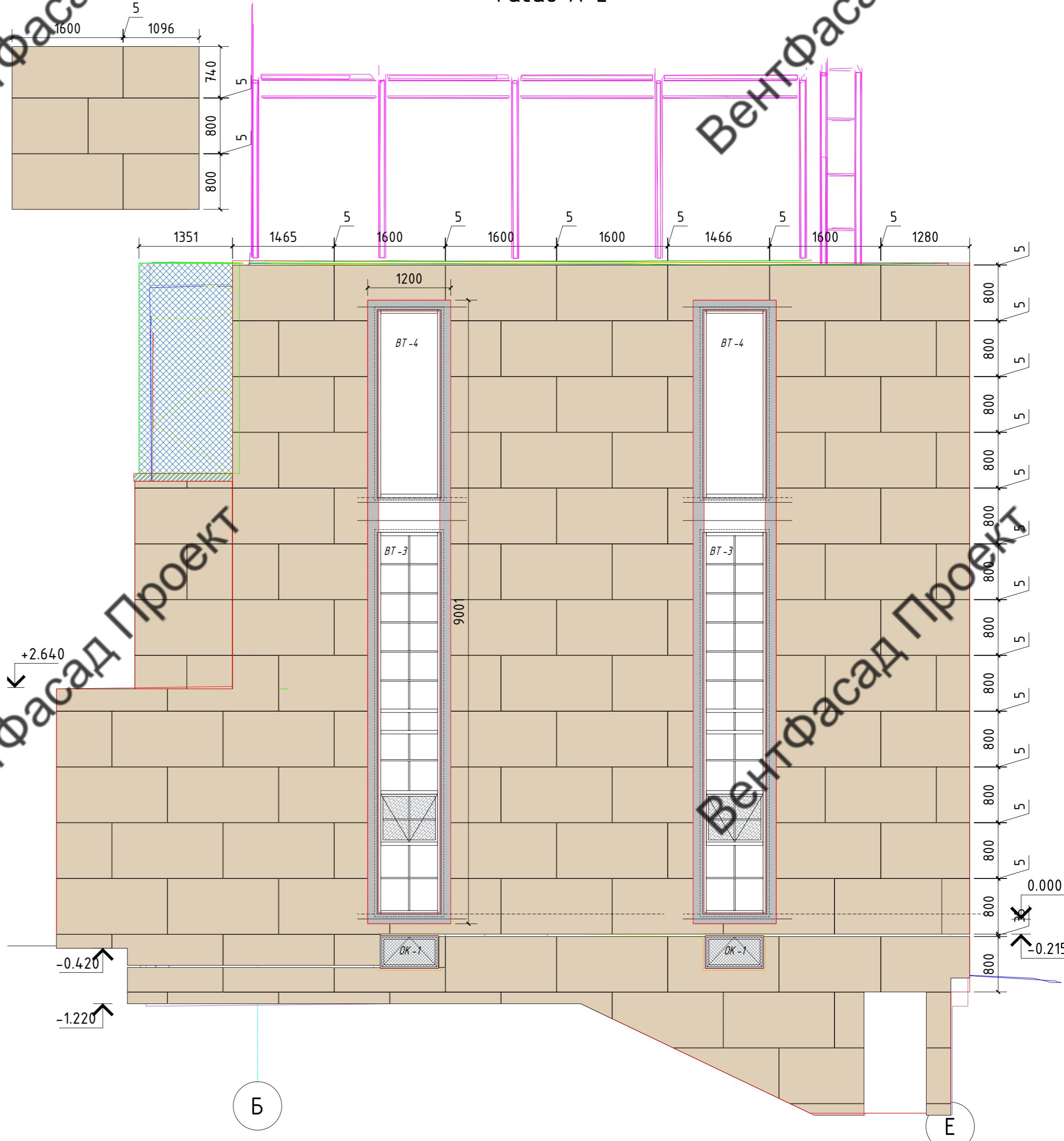

Вид А

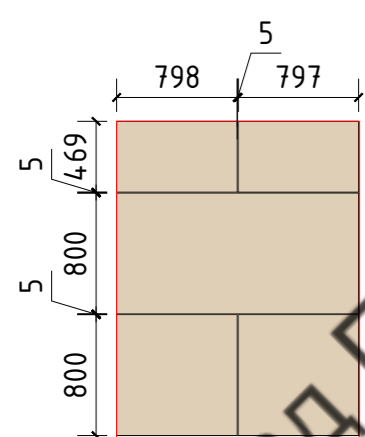

Вид Б

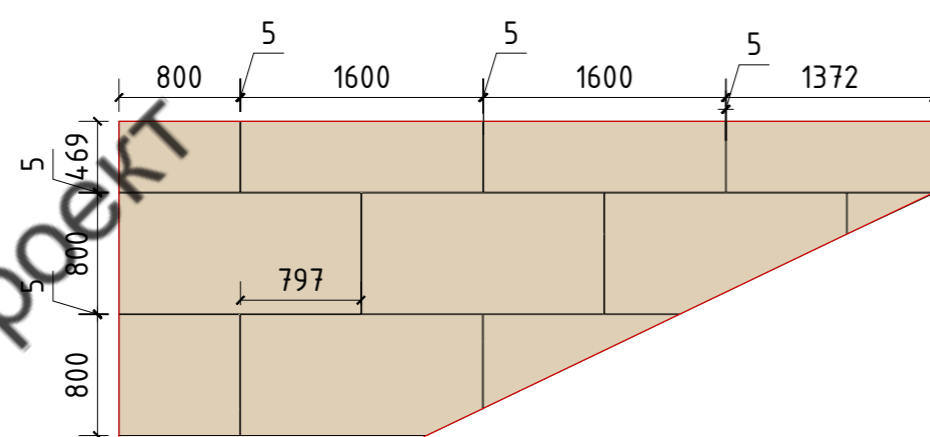

Вид Г

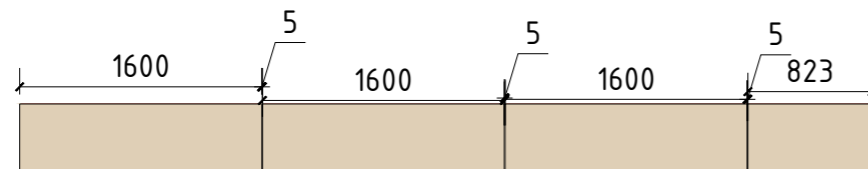

Вид Д

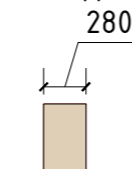

Спуск в подвал в осях Г-Е

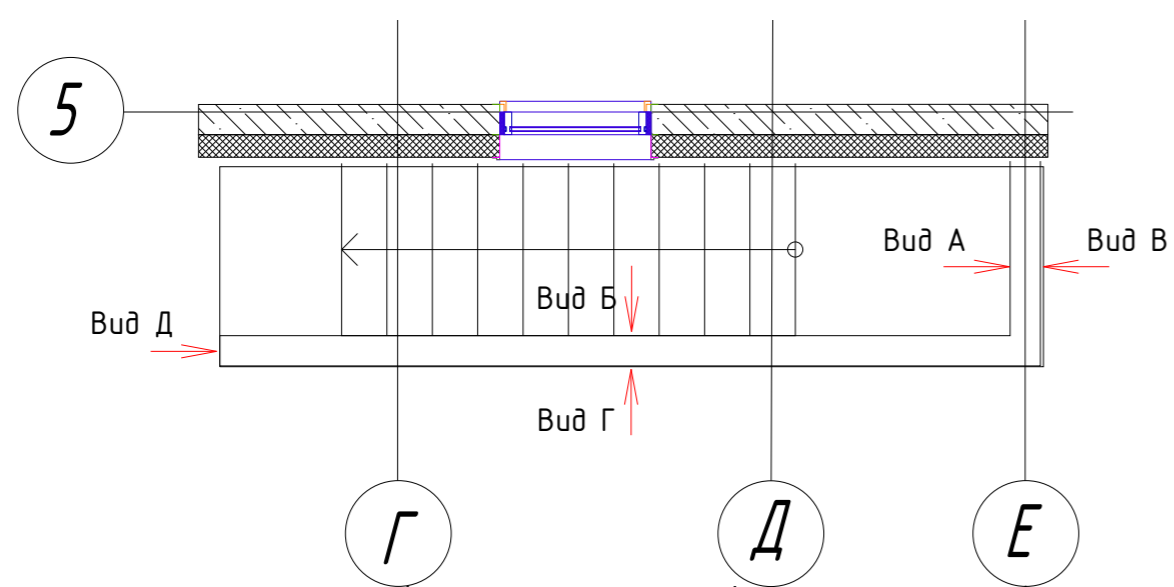

Условные обозначения

- Керамогранит Italon Millennium Pure 80x160 9мм
- Фасадная штукатурка 6мм.
- Декоративное обрамление окон RAL 7021
- Металлокассеты
- Декоративный элемент с подсветкой

Примечание:

1. Размер вертикального и горизонтального швов между керамогранитными плитами равен 5±2мм

					2022-НВФ				
					Санкт-Петербург, г. Сестрорецк, Зарубинский пер., участок 4А				
Изм.	Кол.уч.	Лист	№ док	Подпись	Дата	Навесной вентилируемый фасад с воздушным зазором	Р	Лист 8	Листов 30
Разработал	Некрасов С.А.								
Проверил	Мурашов Д.В.					Фасад А-Е. Раскладка облицовки			ВентФасад Проект

Ситуационный план

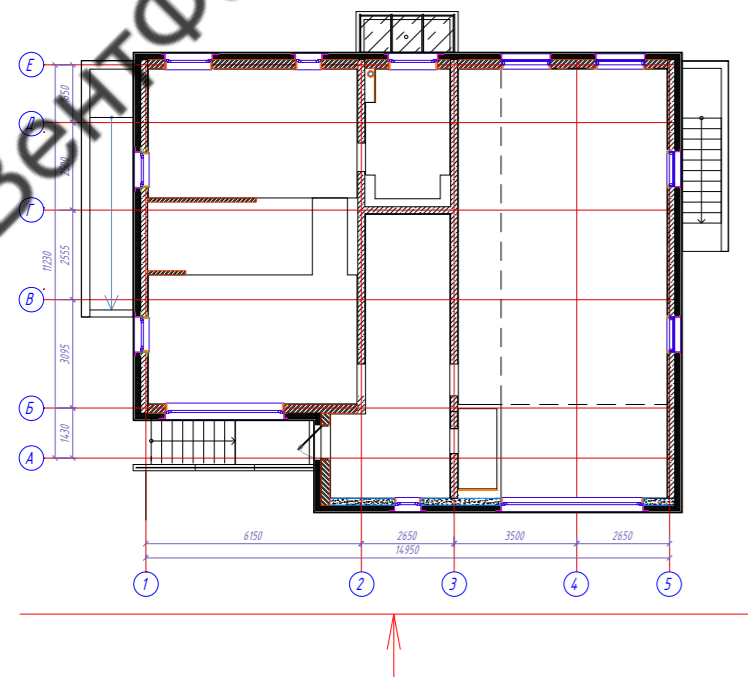

Фасад 1-5

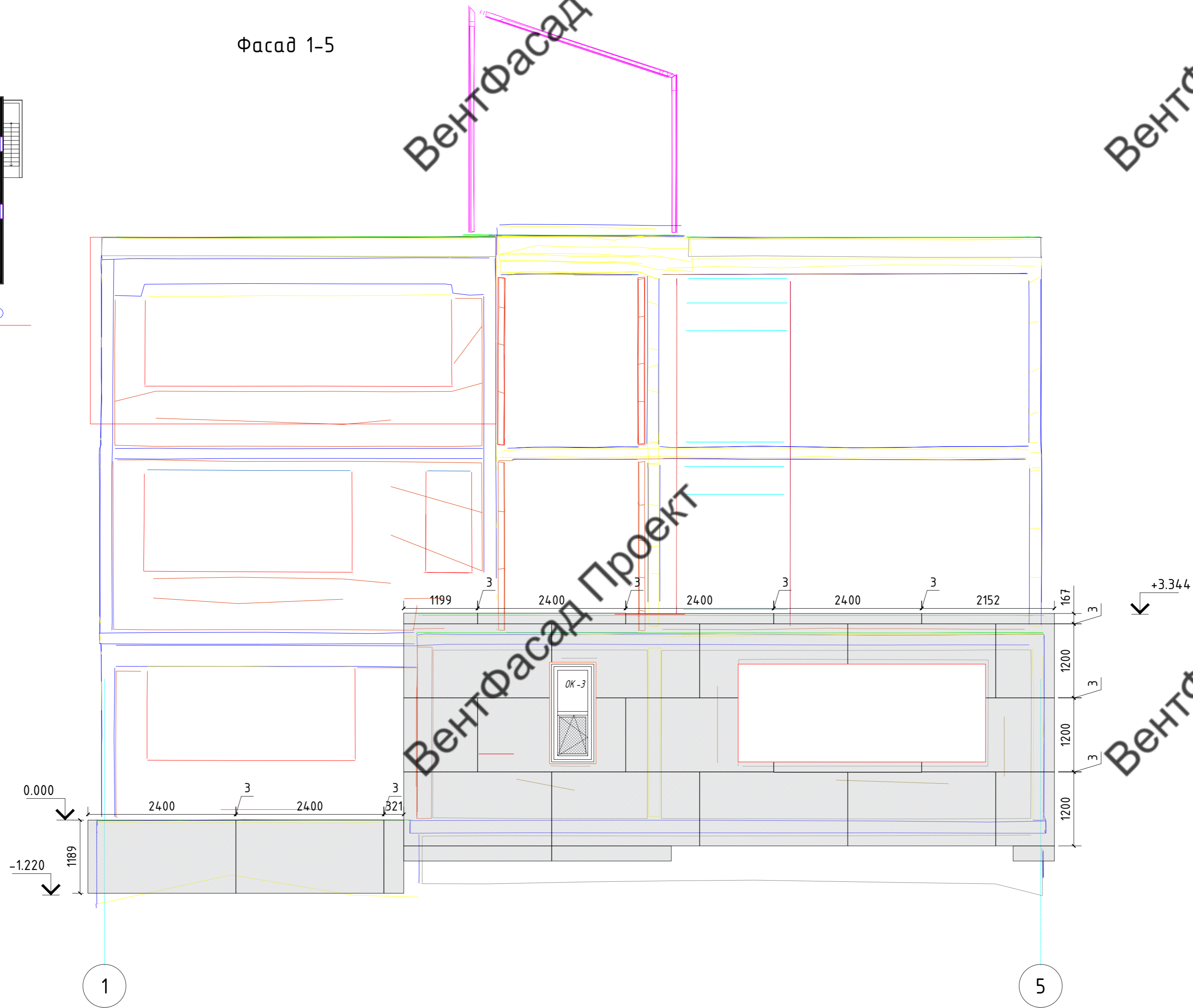

Условные обозначения

— Аквипанель

Примечание:

1. Размер вертикального и горизонтального швов между листами аквипанели равен 3±2мм

							2022-НВФ		
							Санкт-Петербург, г. Сестрорецк, Зарубинский пер., участок 4А		
Изм.	Кол.уч.	Лист	№ док	Подпись	Дата	Навесной вентилируемый фасад с воздушным зазором	Стация	Лист	Листов
Разработал			Некрасов С.А.	<i>С.А. Некрасов</i>		Р	9	30	
Проверил			Мурашов Д.В.	<i>Д.В. Мурашов</i>					
							Фасад 1-5. Раскладка Аквипанелей		
							ВентФасад Проект		

Ситуационный план

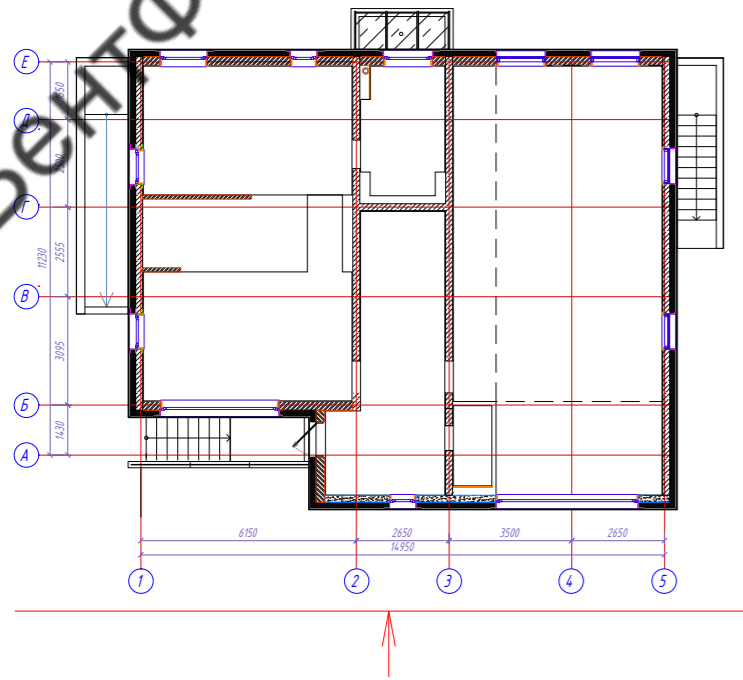

Фасад 1-5

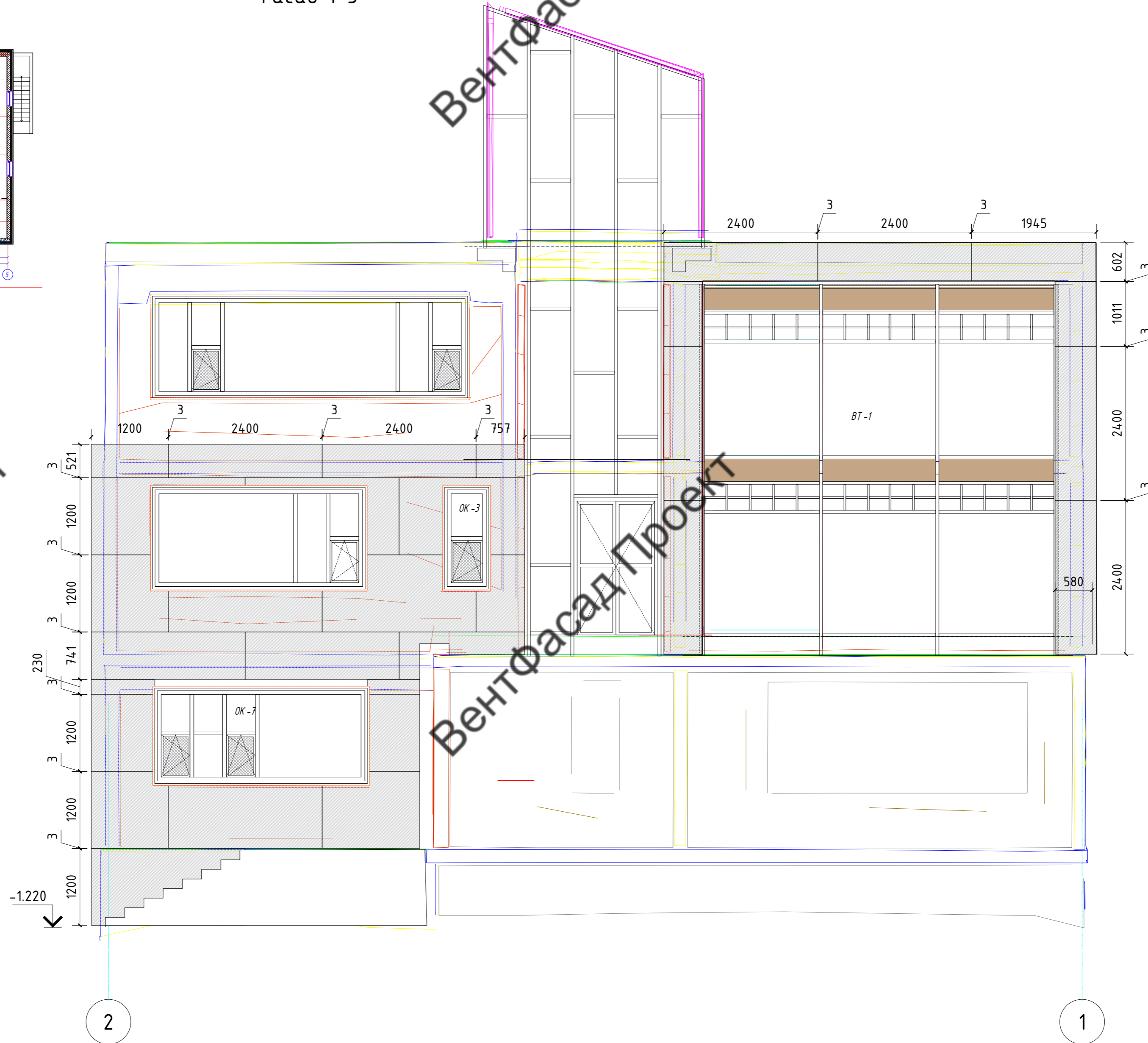

Условные обозначения

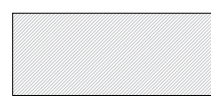
 - Аквипанель

Примечание:

1. Размер вертикального и горизонтального швов между листами аквипанели равен 3 ± 2 мм

						2022-НВФ			
						Санкт-Петербург, г. Сестрорецк, Зарубинский пер., участок 4А			
Изм.	Кол.уч.	Лист	№ док.	Подпись	Дата	Навесной вентилируемый фасад с воздушным зазором	Р	Лист 10	Листов 30
Разработал	Некрасов С.А.								
Проверил	Мурашов Д.В.					Фасад 1-5. Раскладка Аквипанелей		ВентФасад Проект	

Ситуационный план

Фасад 5-1

ВентФасад

ВентФасад

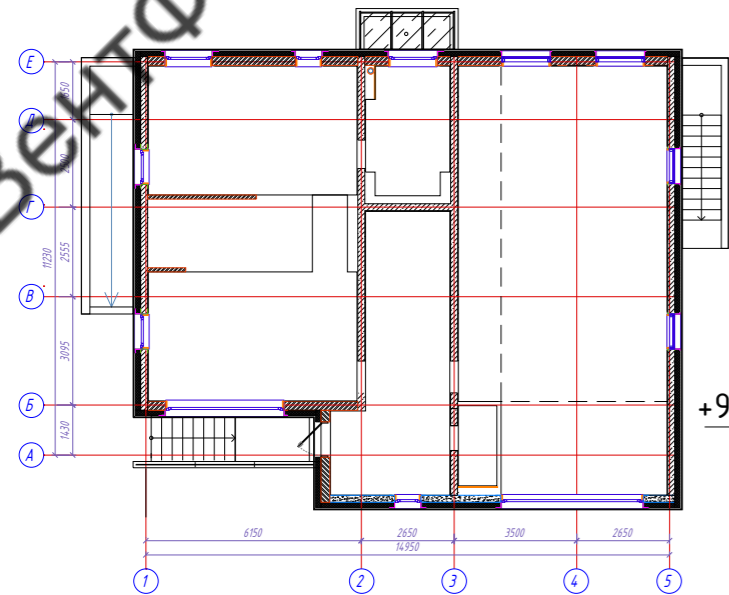

ВентФасад Проект

ВентФасад Проект

ВентФасад Проект

Условные обозначения

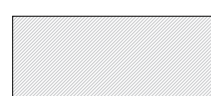

- Аквипанель

Примечание:

1. Размер вертикального и горизонтального швов между листами аквипанели равен 3±2мм

							2022-НВФ		
							Санкт-Петербург, г. Сестрорецк, Зарубинский пер., участок 4А		
Изм.	Кол.уч.	Лист	№ док	Подпись	Дата	Навесной вентилируемый фасад с воздушным зазором	Стация	Лист	Листов
							Р	11	30
							Фасад 5-1. Раскладка Аквипанелей		
							ВентФасад Проект		

асад Проект

Фасад E-A

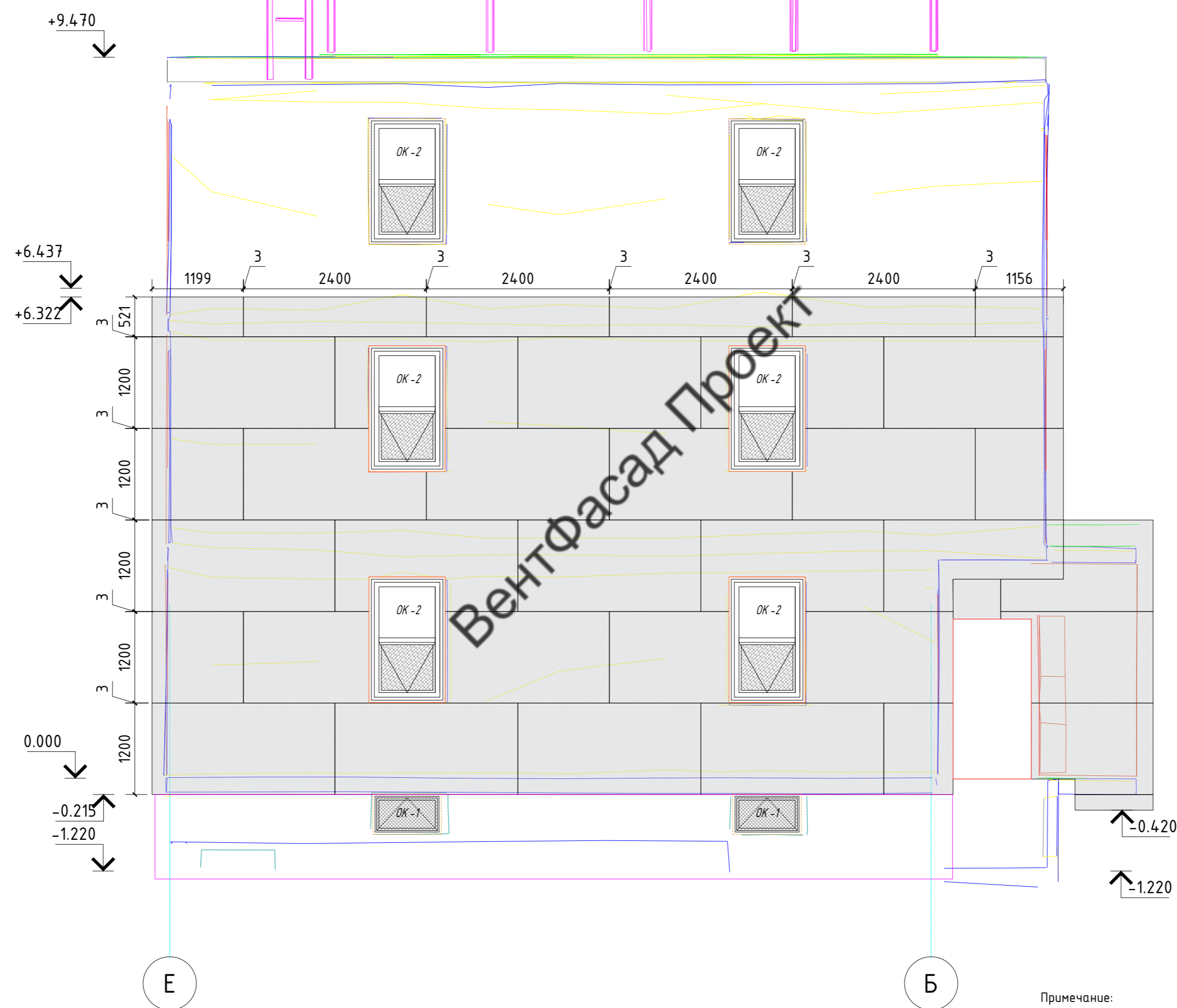
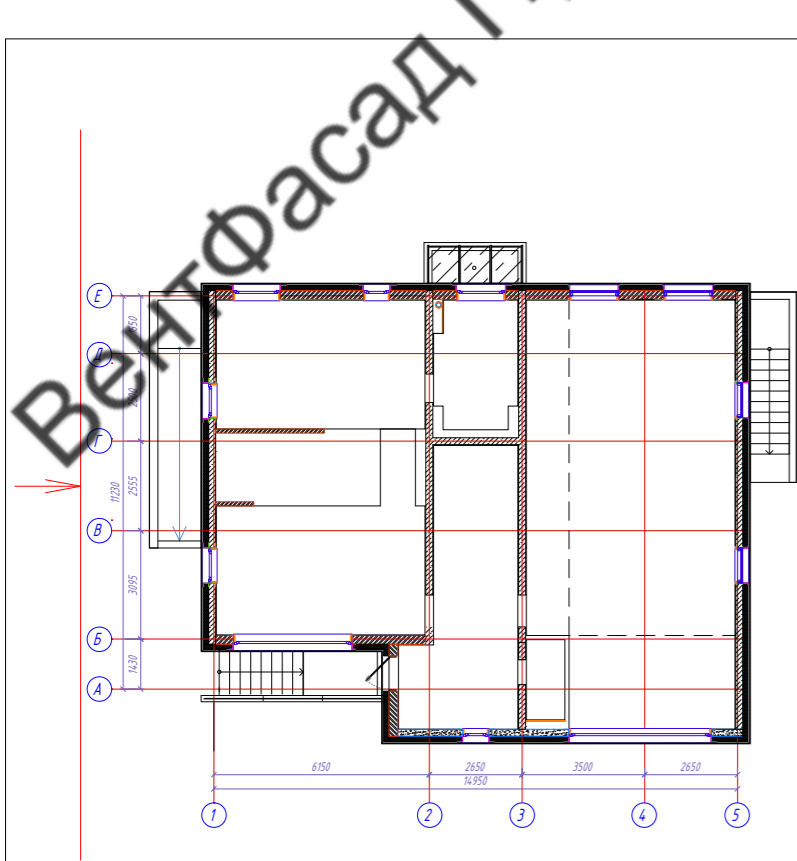

Условные обозначения

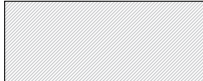
 - Аквапанель

Примечание:
1. Размер вертикального и горизонтального швов между листами аквапанели равен 3 ± 2 мм

							2022-НВФ		
							Санкт-Петербург, г. Сестрорецк, Зарубинский пер., участок 4А		
Изм.	Кол.уч.	Лист	№ док	Подпись	Дата	Содержание	Лист	Листов	
						Навесной вентилируемый фасад с воздушным зазором	Р	12 / 30	
Проверил				Мурашов Д.В.		Фасад E-A. Раскладка Аквапанелей		ВентФасад Проект	

Ситуационный план

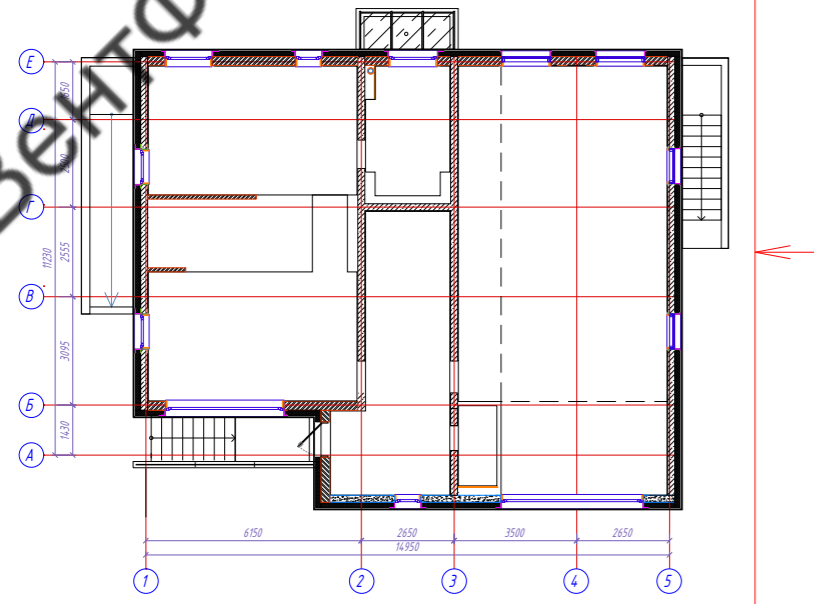

Фасад А-Е

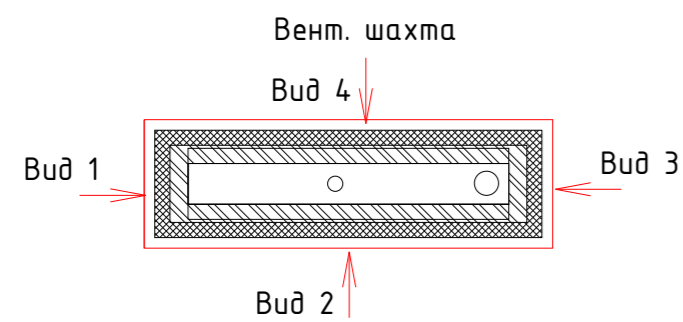
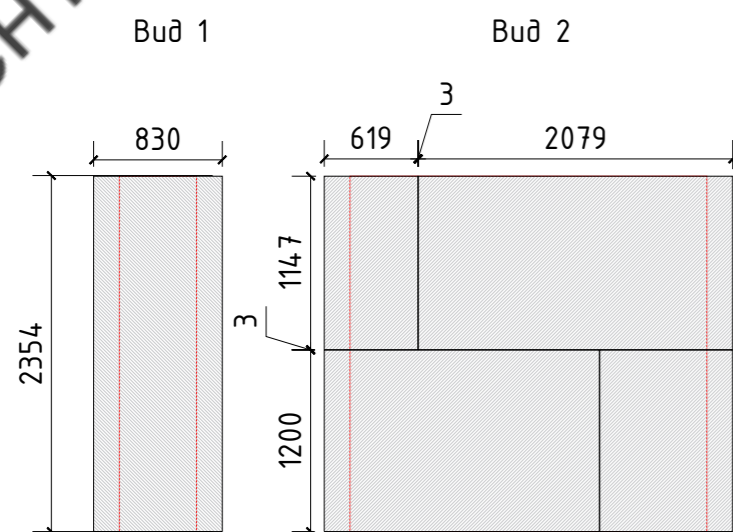
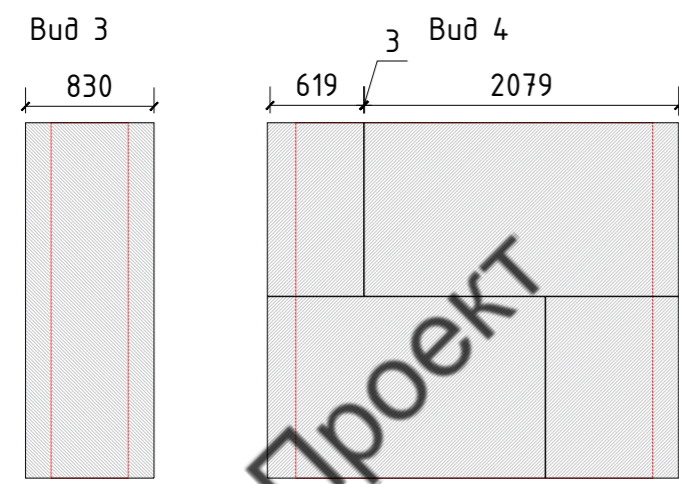
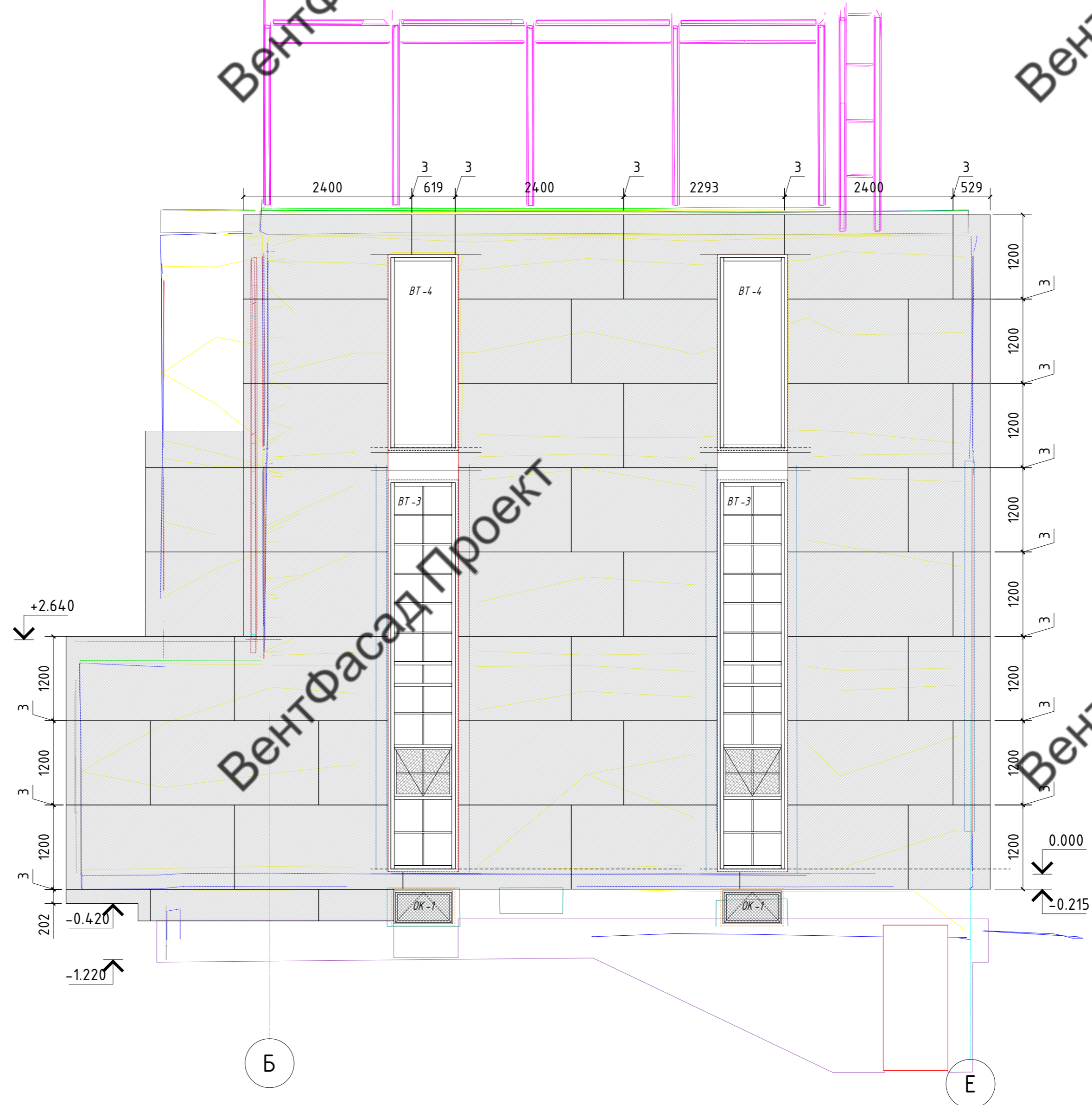

Условные обозначения

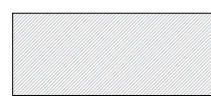
 - Аквипанель

Примечание:

1. Размер вертикального и горизонтального швов между листами аквипанели равен 3 ± 2 мм

					2022-НВФ			
					Санкт-Петербург, г. Сестрорецк, Зарубинский пер., участок 4А			
Изм.	Кол.уч.	Лист	№ док.	Подпись	Дата	Составля	Лист	Листов
				Некрасов С.А.		Навесной вентилируемый фасад с воздушным зазором	Р	13 / 30
Проверил				Мурашов Д.В.				
						Фасад А-Е. Раскладка Аквипанелей		
						ВентФасад Проект		

Ситуационный план

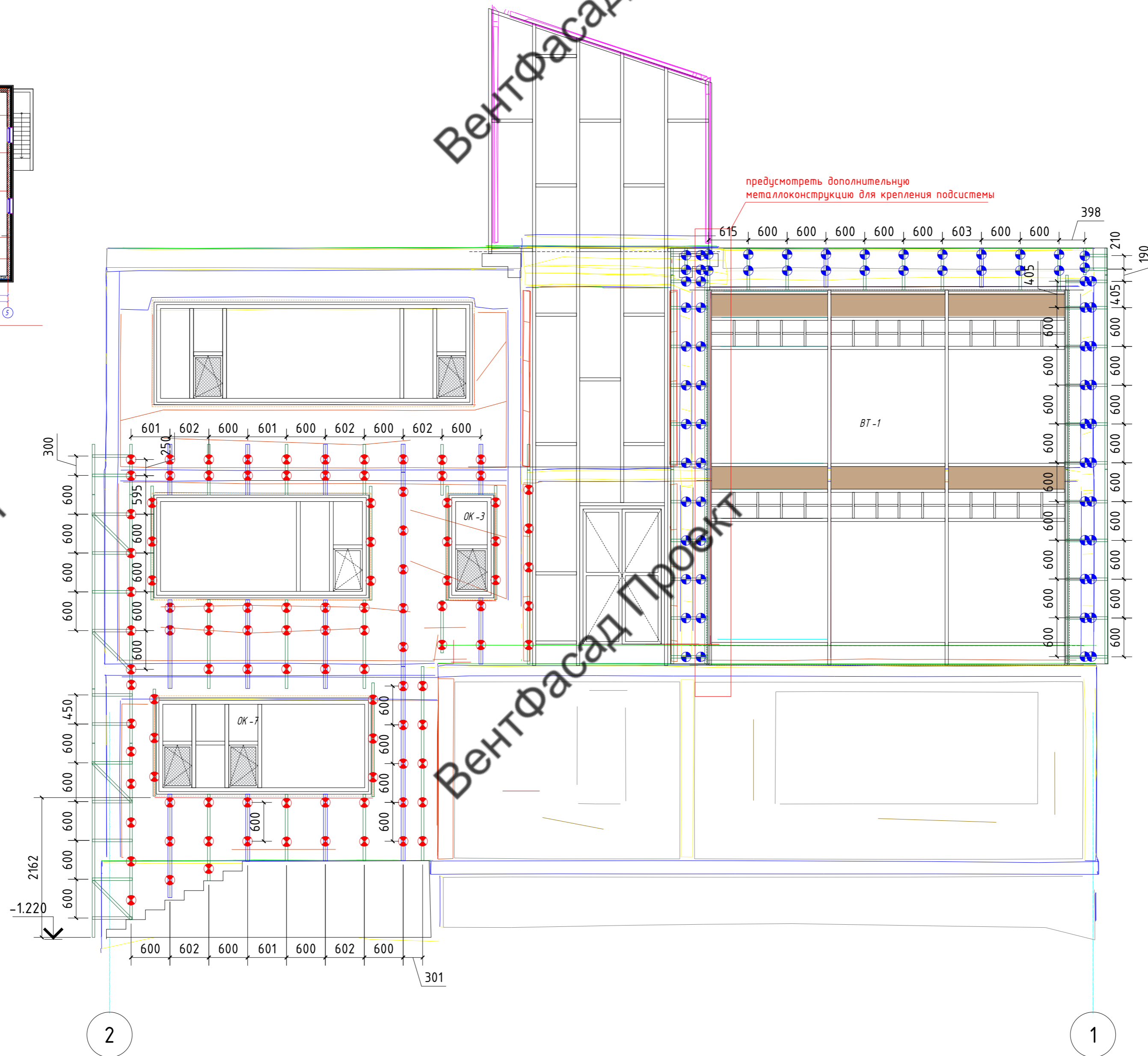
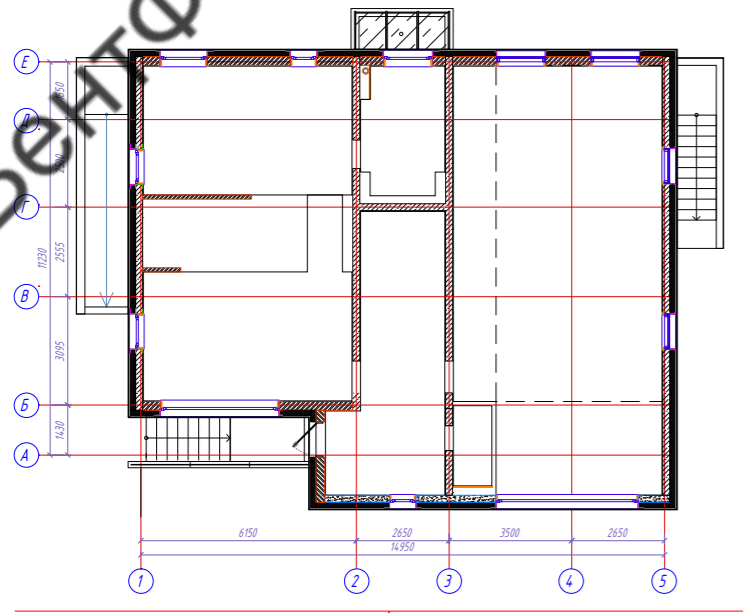

Условные обозначения

- Профиль вертикальный (Т-образный) AR BT 80x50x1.2Т
- Профиль горизонтальный основной AR ГО 40x40x1.2
- Крепление стеновое AR П 200x50x70x2.0
- Крепление стеновое AR П 250x50x70x2.0

Примечание:

1. Горизонтальная привязка дана по центру профиля;
2. Вертикальная привязка дана по центру кронштейнов;
3. На стыке профилей оставить зазор 5мм для температурных расширений

				2022-НВФ		
				Санкт-Петербург, г. Сестрорецк, Зарубинский пер., участок 4А		
Изм.	Кол.уч.	Лист	№ док	Подпись	Дата	
Разработал			Некрасов С.А.			Стадия
Проверил			Мурашов Д.В.			Р
						Лист
						Листов
						30
						Фасад 1-5. Раскладка подсистемы
						ВентФасад Проект

Ситуационный план

Фасад 5-1

ВентФасад Проект

ВентФасад Проект

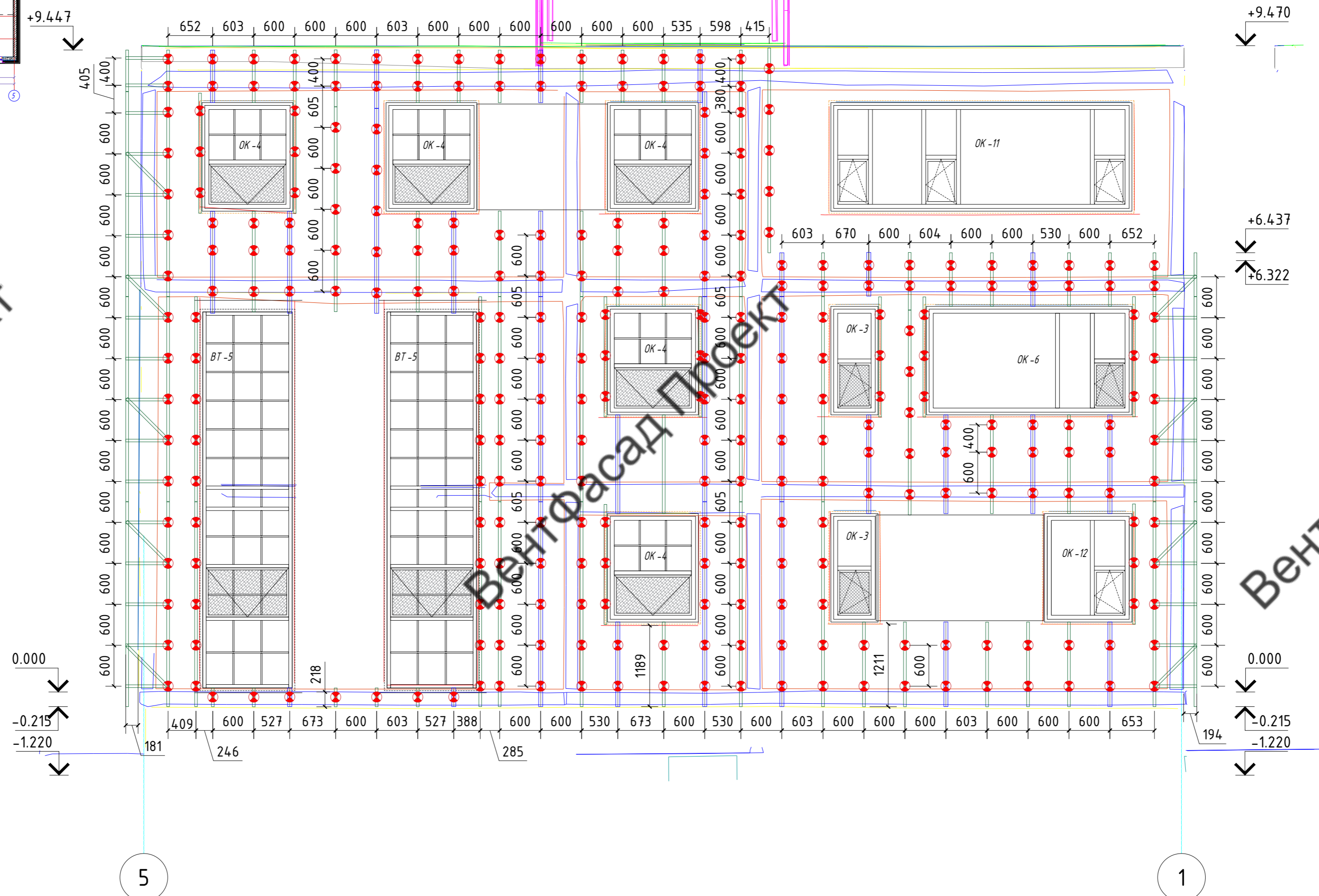
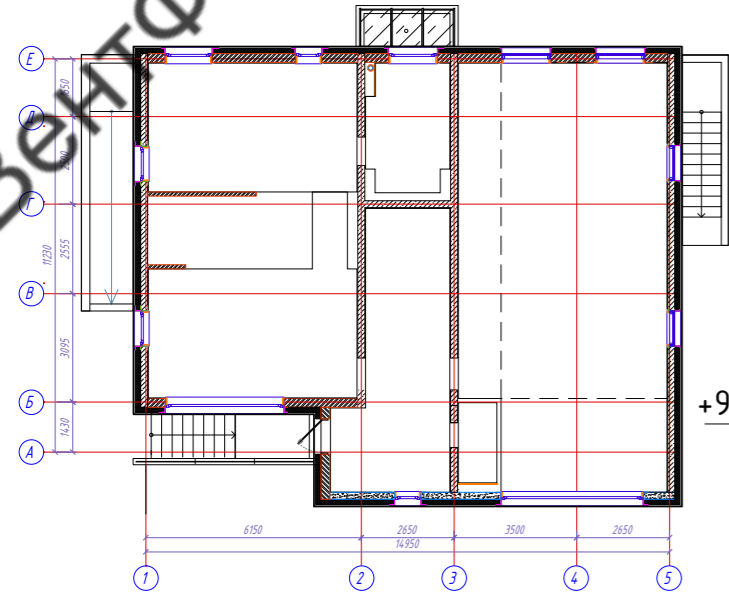

ВентФасад Проект

ВентФасад Проект

ВентФасад Проект

Условные обозначения

- Профиль вертикальный (Т-образный) AR BT 80x50x1.2T
- Профиль горизонтальный основной AR ГО 40x40x1.2
- Крепление стеновое AR П 200x50x70x2.0
- Крепление стеновое AR П 250x50x70x2.0

Примечание:

1. Горизонтальная привязка дана по центру профиля;
2. Вертикальная привязка дана по центру кронштейнов;
3. На стыке профилей оставить зазор 5мм для температурных расширений

				2022-НВФ		
				Санкт-Петербург, г. Сестрорецк, Зарубинский пер., участок 4А		
Изм.	Кол.уч.	Лист	№ док	Подпись	Дата	
Разработал				Некрасов С.А.		Стандия
Проверил				Мурашов Д.В.		Лист
						Листов
						Р 16 30
						Фасад 5-1. Раскладка подсистемы
						ВентФасад Проект

ВентФасад Проект

ВентФасад Проект

Фасад E-A

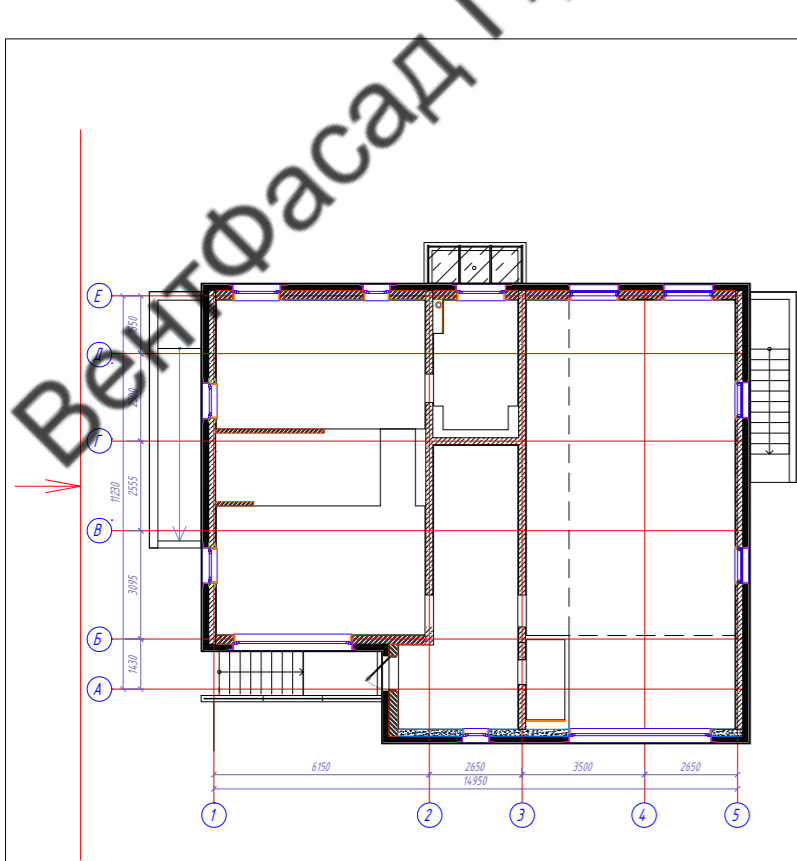

+9.470

+6.437
+6.322

0.000
-0.215
-1.220

-0.420
-1.220

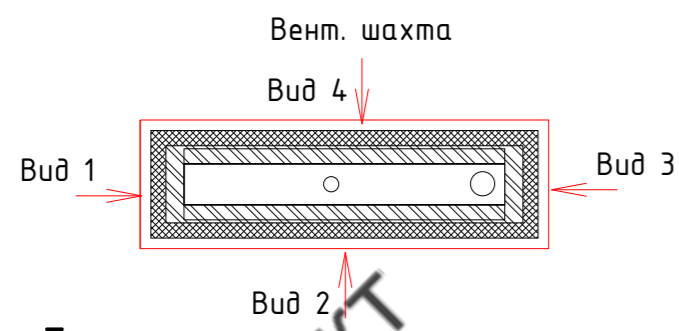
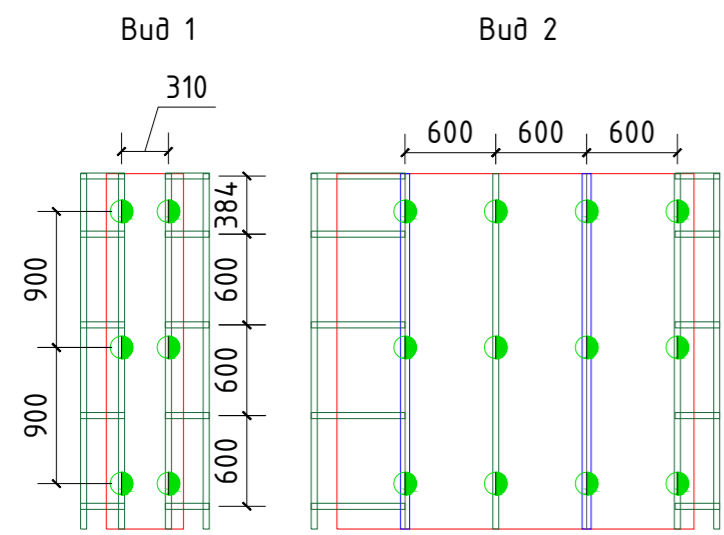
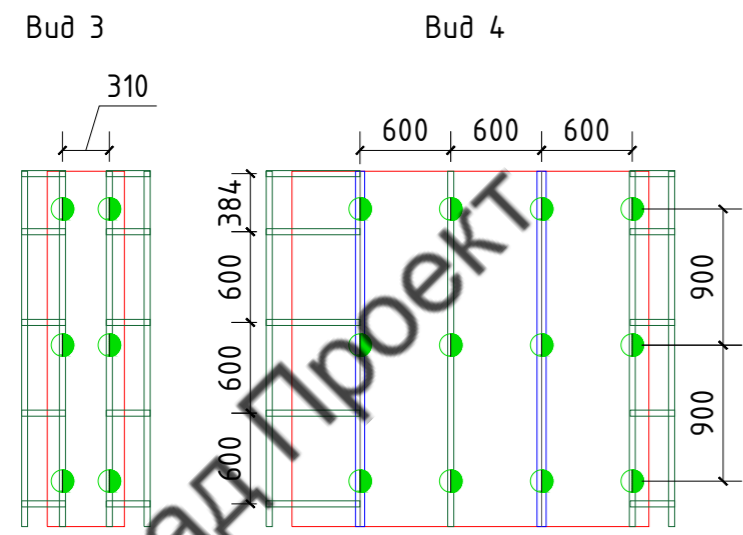

Условные обозначения

- Профиль вертикальный (Т-образный) AR BT 80x50x1.2T
- Профиль горизонтальный основной AR ГО 40x40x1.2
- Крепление стеновое AR П 200x50x70x2.0
- Крепление стеновое AR П 250x50x70x2.0
- Крепление стеновое AR П 150x50x70x2.0

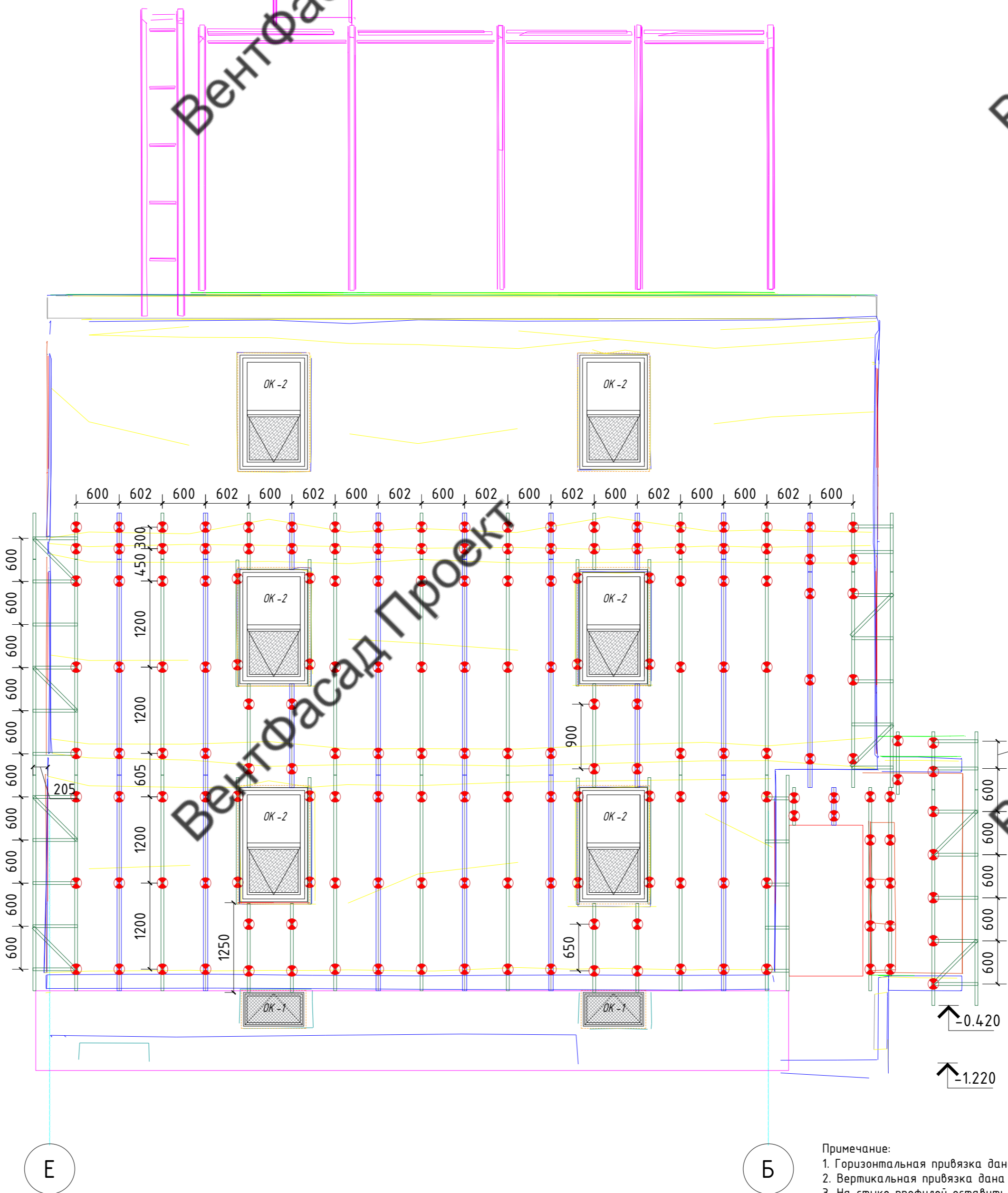

- Примечание:
1. Горизонтальная привязка дана по центру профиля;
 2. Вертикальная привязка дана по центру кронштейнов;
 3. На стыке профилей оставить зазор 5мм для температурных расширений

					2022-НВФ				
					Санкт-Петербург, г. Сестрорецк, Зарубинский пер., участок 4А				
Изм.	Кол.уч.	Лист	№док	Подпись	Дата	Навесной вентилируемый фасад с воздушным зазором	Р	17	30
Разработал	Некрасов С.А.								
Проверил	Мурашов Д.В.					Фасад E-A. Раскладка подсистемы		ВентФасад Проект	

Ситуационный план

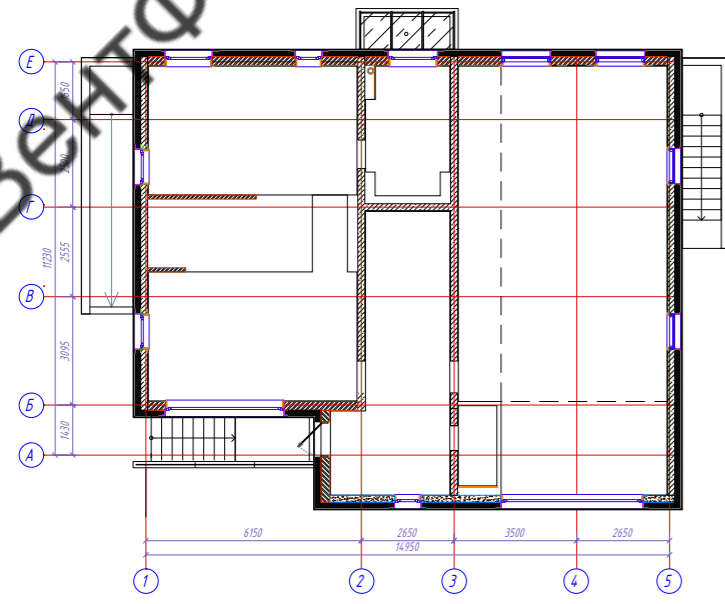

Фасад А-Е

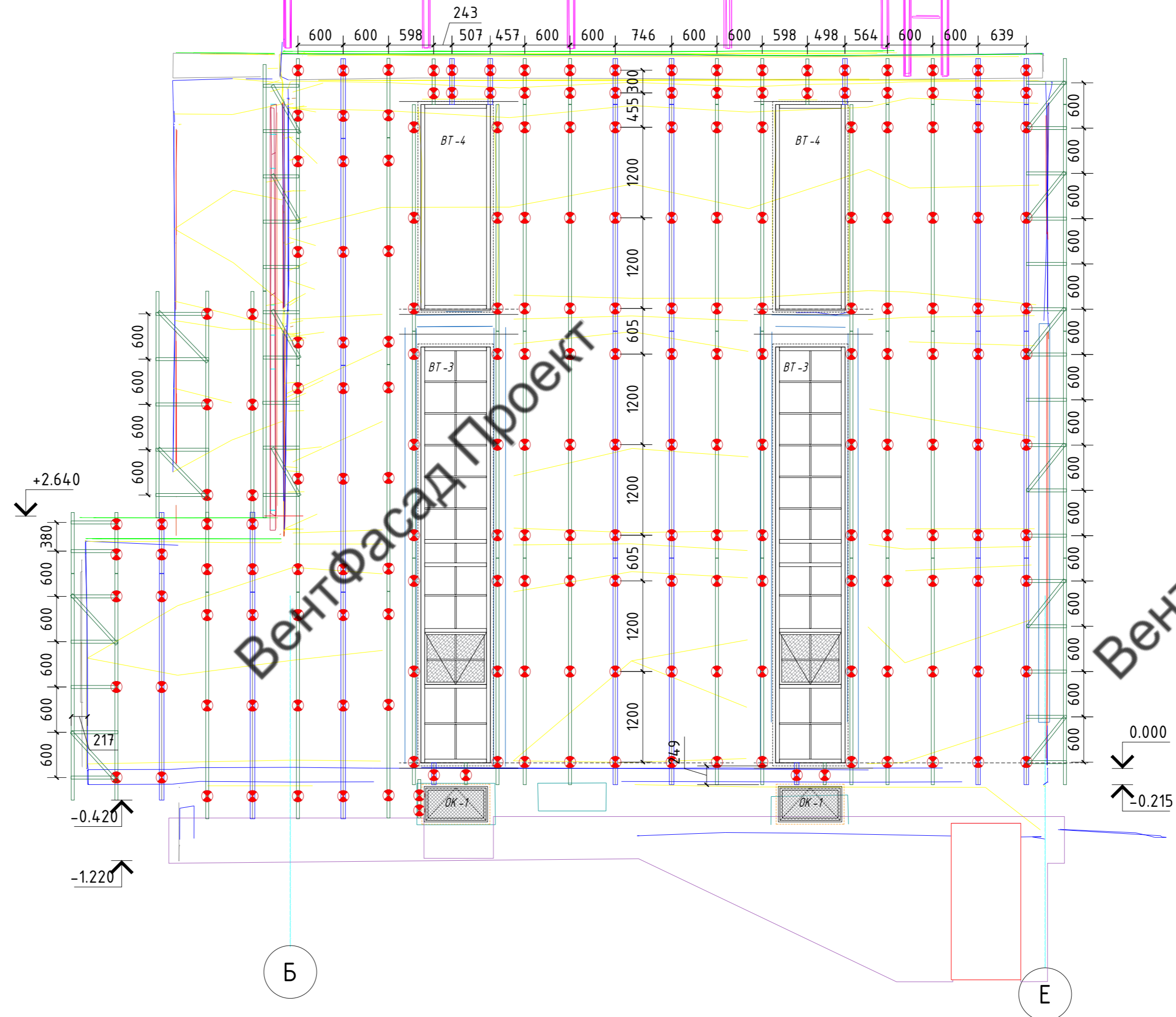

Условные обозначения

- Профиль вертикальный (Т-образный) AR BT 80x50x1.2T
- Профиль горизонтальный основной AR ГО 40x40x1.2
- Крепление стеновое AR П 200x50x70x2.0
- Крепление стеновое AR П 250x50x70x2.0
- Крепление стеновое AR П 150x50x70x2.0

Примечание:

1. Размер вертикального и горизонтального швов между листами акпанели равен 3±2мм

					2022-НВФ				
					Санкт-Петербург, г. Сестрорецк, Зарубинский пер., участок 4А				
Изм.	Кол.уч.	Лист	№ док.	Подпись	Дата	Навесной вентилируемый фасад с воздушным зазором	Р	18	30
Разработал				Некрасов С.А.					
Проверил				Мурашов Д.В.		Фасад А-Е. Раскладка подсистемы		ВентФасад Проект	

ВентФасад Проект

"Корона" на кровле

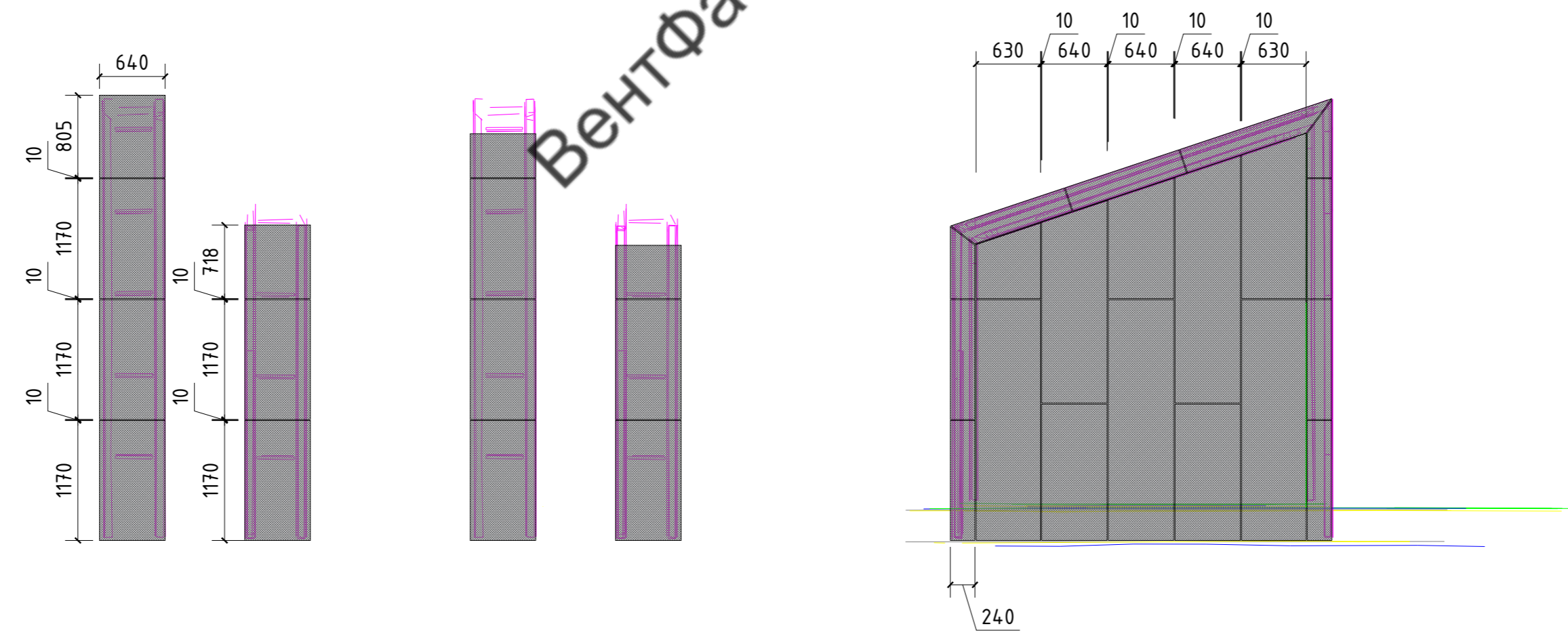

Подшивка в осях 1-2/А-Б

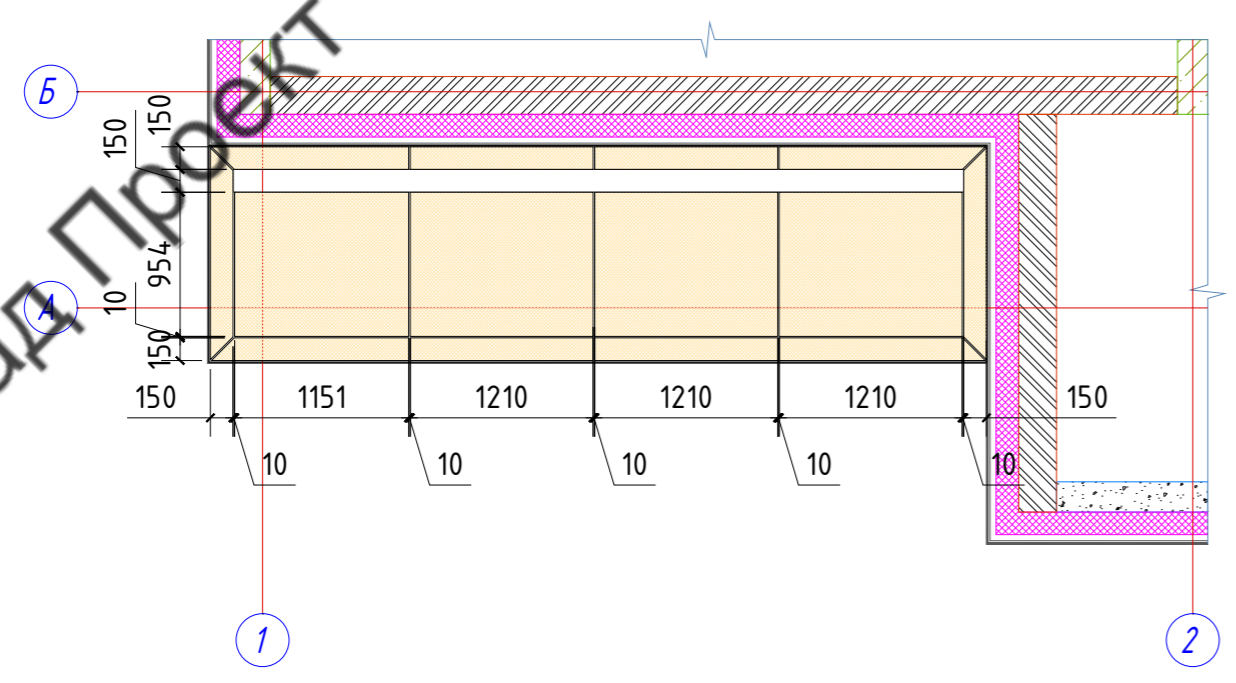

ВентФасад Проект

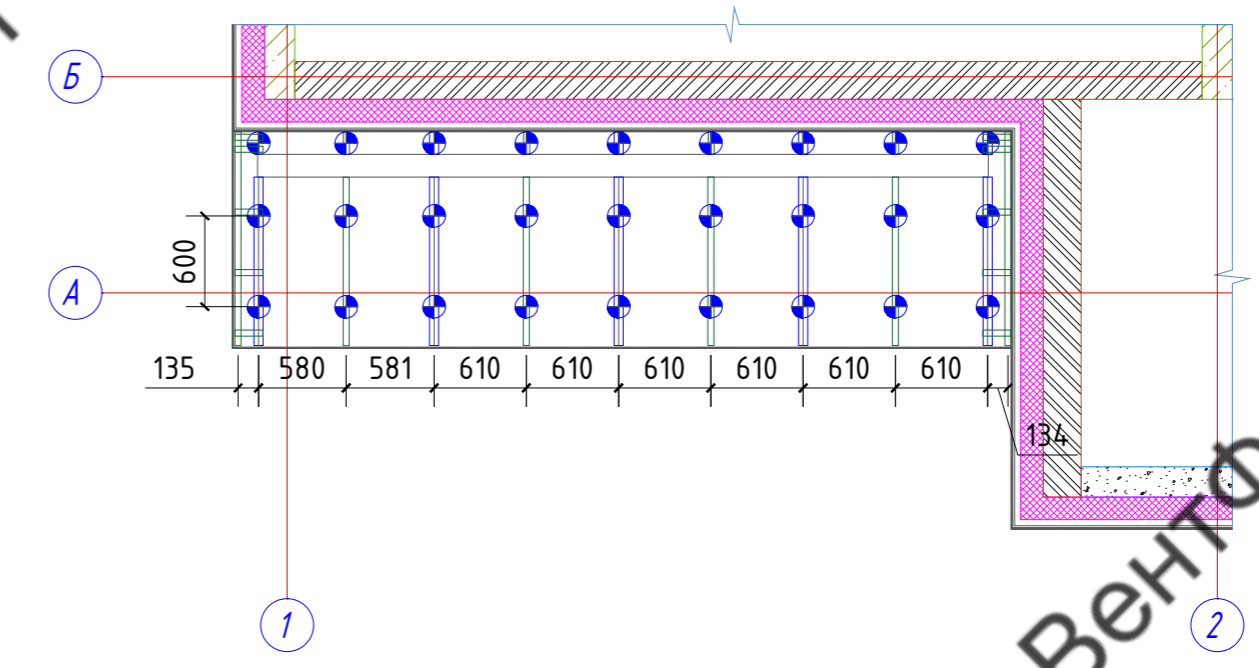

Подшивка в осях 2-5/А

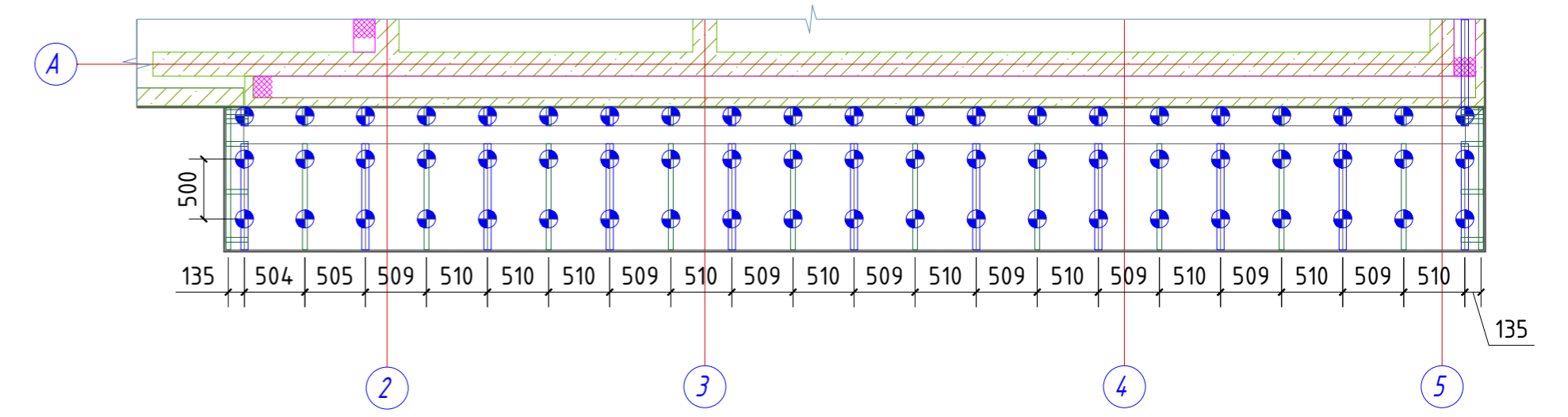
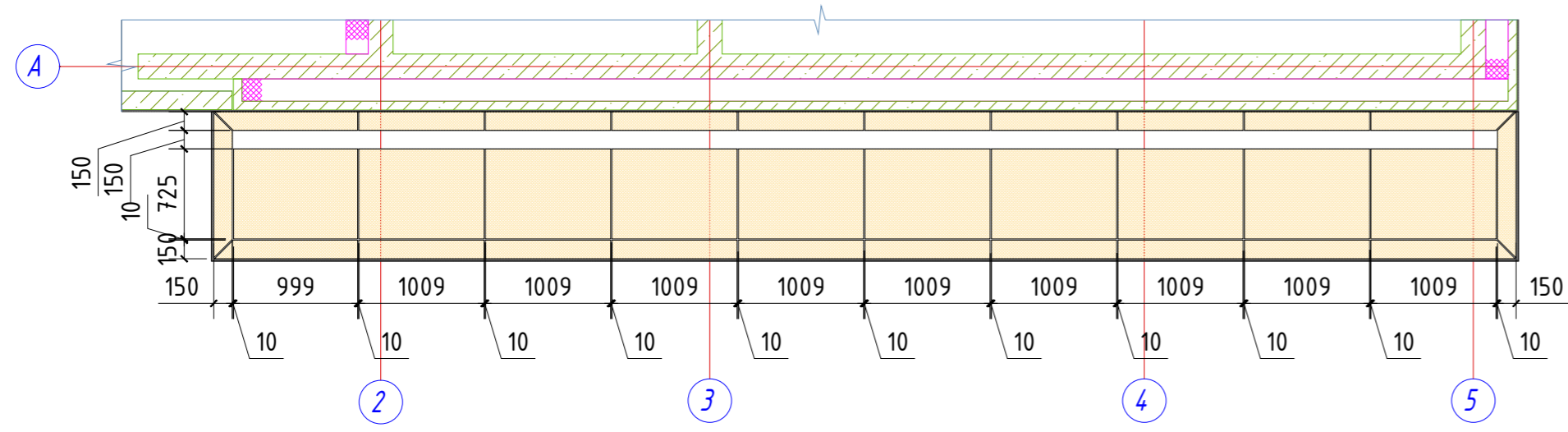

Условные обозначения

- Металлокассеты
- Металлокассеты RAL9001

Примечание:

1. Размер вертикального и горизонтального швов между металлокассетами равен 10±2мм

					2022-НВФ				
					Санкт-Петербург, г. Сестрорецк, Зарубинский пер., участок 4А				
Изм.	Кол.уч.	Лист	№ док	Подпись	Дата	Навесной вентилируемый фасад с воздушным зазором	Р	Лист	Листов
Разработал				Некрасов С.А.					
Проверил				Мурашов Д.В.		"Корона" на кровле, раскладка облицовки; Подшивка в осях 1-2/А-Б; Подшивка в осях 2-5/А			
							ВентФасад Проект		

ВентФасад Проект

ВентФасад Проект

ВентФасад Проект

ВентФасад Проект

Узел1. Вертикальный разрез по подсистеме

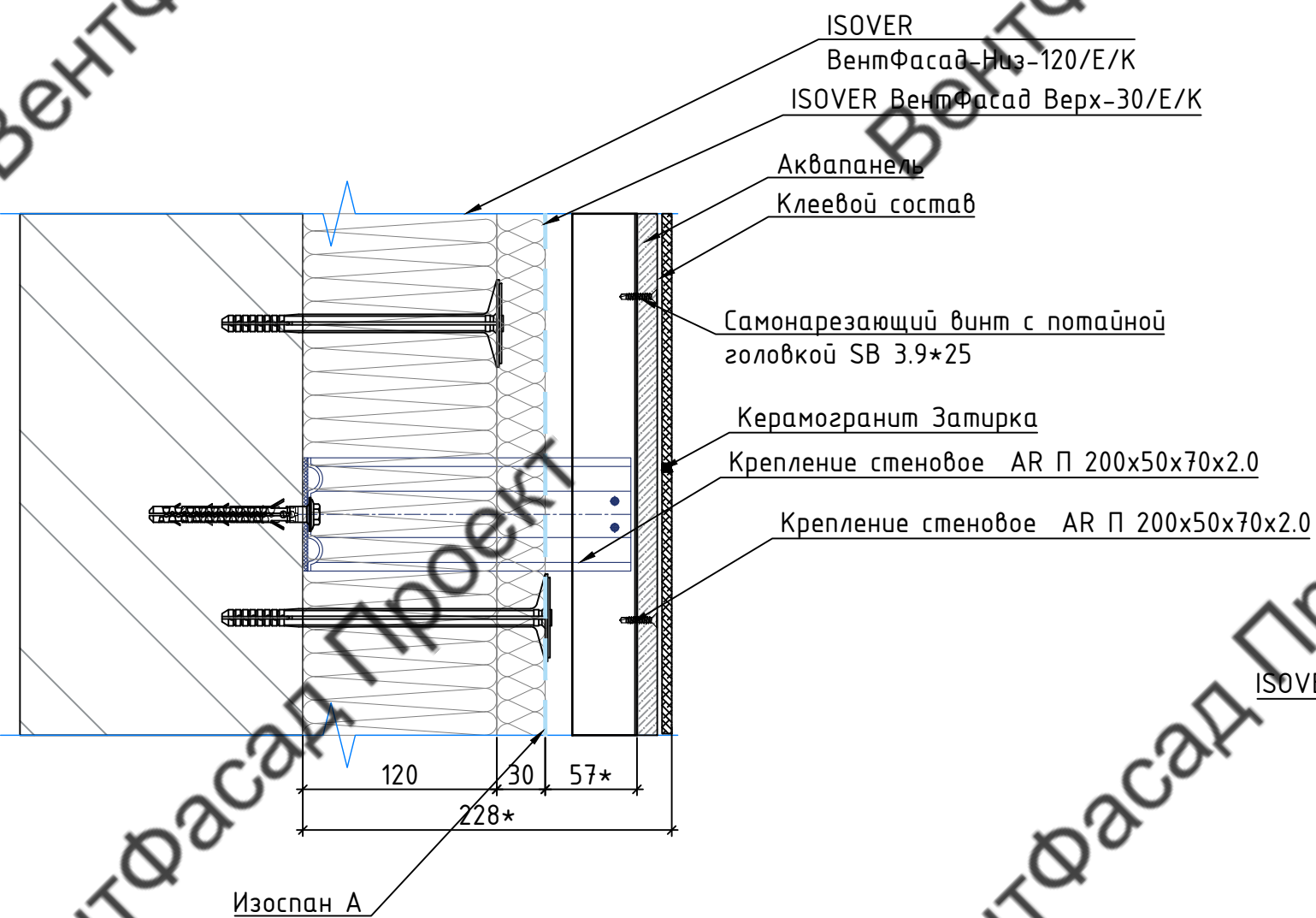

Узел2. Горизонтальный разрез по подсистеме

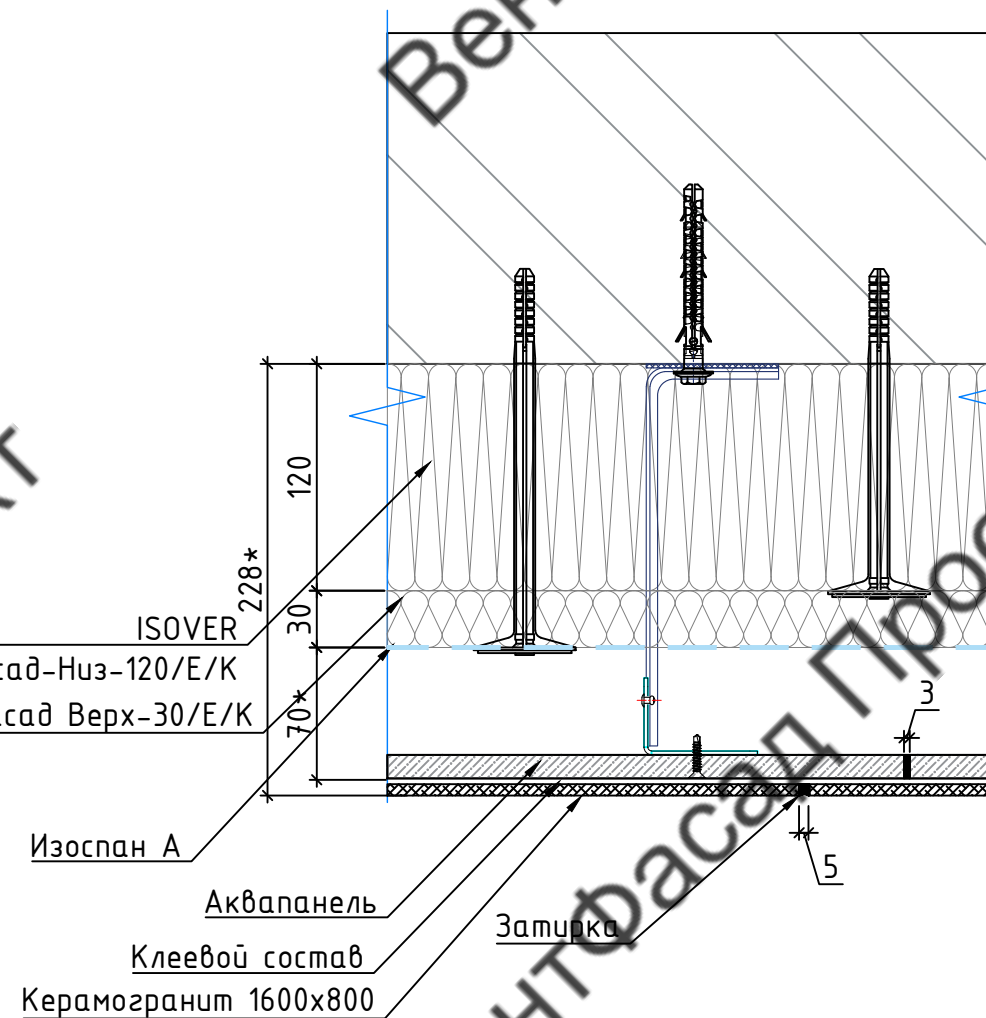

Согласовано

Инд. № подл.	Подпись и дата	Взам. инв. №

						2022-НВФ			
						Санкт-Петербург, г. Сестрорецк, Зарубинский пер., участок 4А			
Изм.	Кол.уч.	Лист	№ док	Подпись	Дата	Навесной вентилируемый фасад с воздушным зазором	Стадия	Лист	Листов
Разработал	Некрасов С.А.			<i>С.А. Некрасов</i>			Р	20	30
Проверил	Мурашов Д.В.			<i>Д.В. Мурашов</i>					
						Узел1. Вертикальный разрез по подсистеме. Узел2. Горизонтальный разрез по подсистеме		ВентФасад Проект	

Узел3. Устройство внешнего угла
НВФ

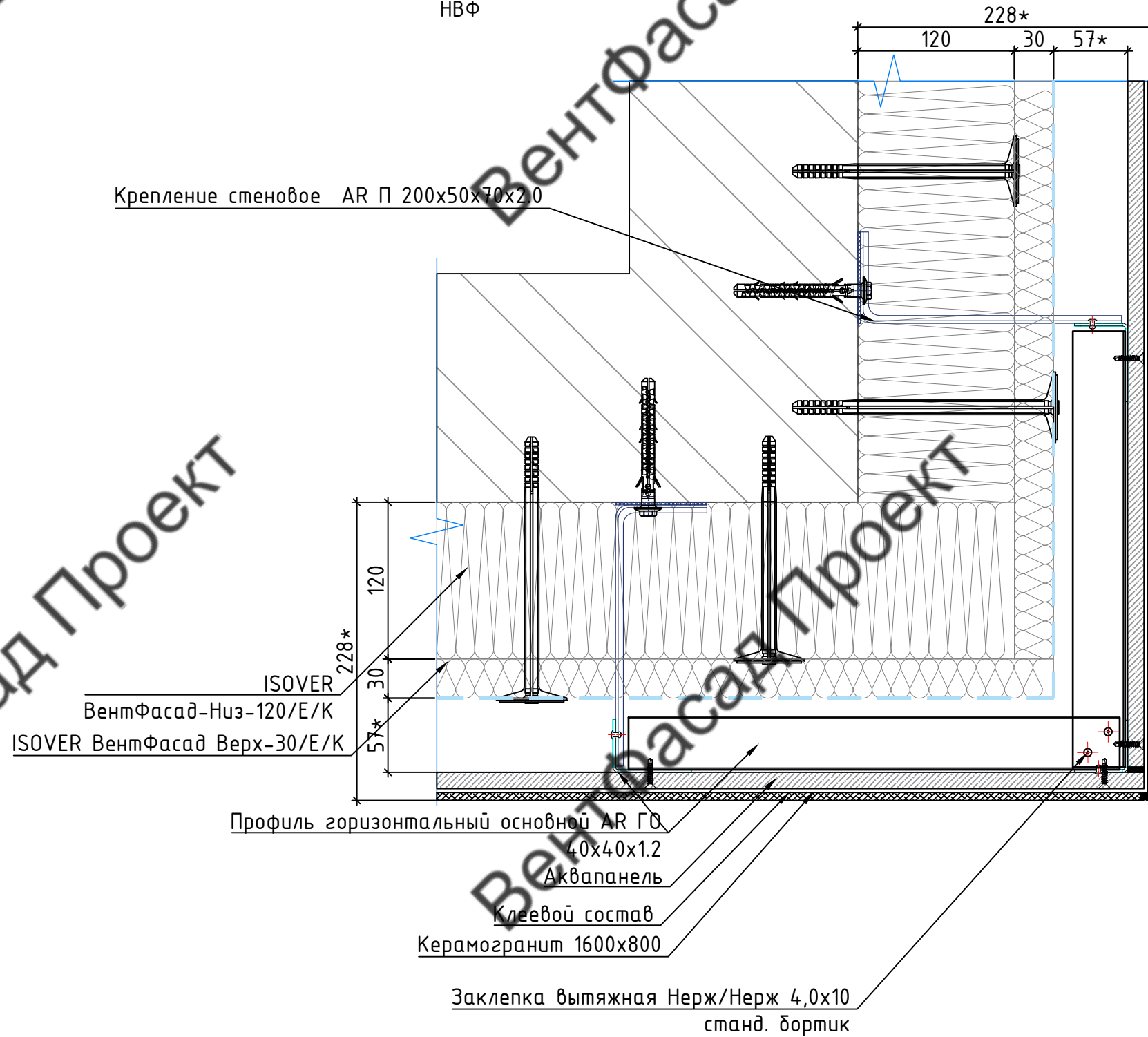

Согласовано			
Инд. № подл.	Подпись и дата	Взам. инв. №	

					2022-НВФ				
					Санкт-Петербург, г. Сестрорецк, Зарубинский пер., участок 4А				
Изм.	Кол.уч.	Лист	№ док	Подпись	Дата	Навесной вентилируемый фасад с воздушным зазором	Стадия	Лист	Листов
Разработал			Некрасов С.А.	<i>[Signature]</i>			Р	21	30
Проверил			Мурашов Д.В.	<i>[Signature]</i>					
						Узел3. Устройство внешнего угла НВФ	ВентФасад Проект		

Узел. Устройство внутреннего угла НВФ

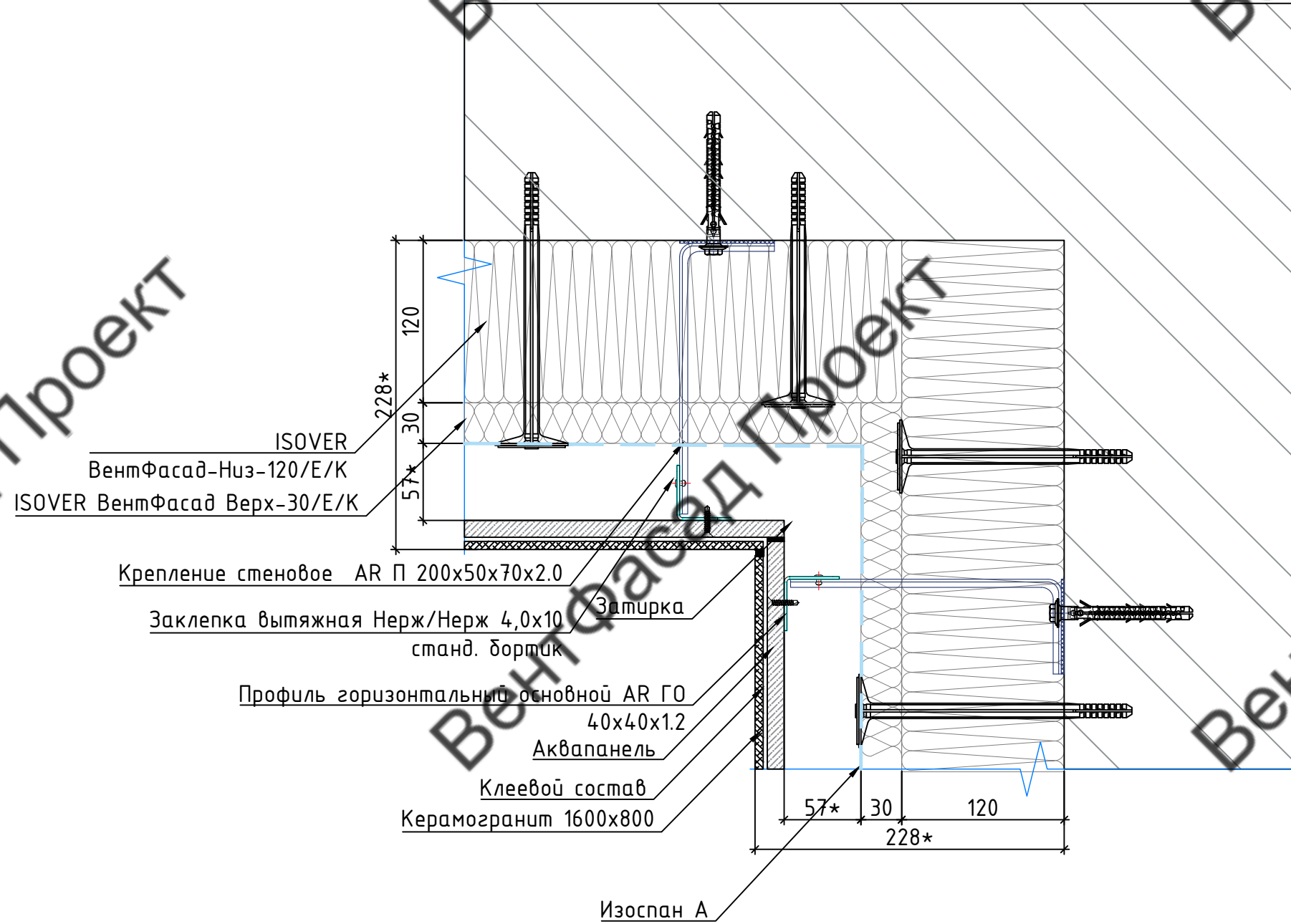

Согласовано

Инд. № подл.	Подпись и дата	Взам. инв. №

					2022-НВФ				
					Санкт-Петербург, г. Сестрорецк, Зарубинский пер., участок 4А				
Изм.	Кол.уч.	Лист	№ док	Подпись	Дата	Навесной вентилируемый фасад с воздушным зазором	Стадия	Лист	Листов
Разработал	Некрасов С.А.			<i>С.А. Некрасов</i>			Р	22	30
Проверил	Мурашов Д.В.			<i>Д.В. Мурашов</i>		Узел. Устройство внутреннего угла НВФ	ВентФасад Проект		

Узел5. Устройство верхнего откоса с декоративным элементом на НВФ

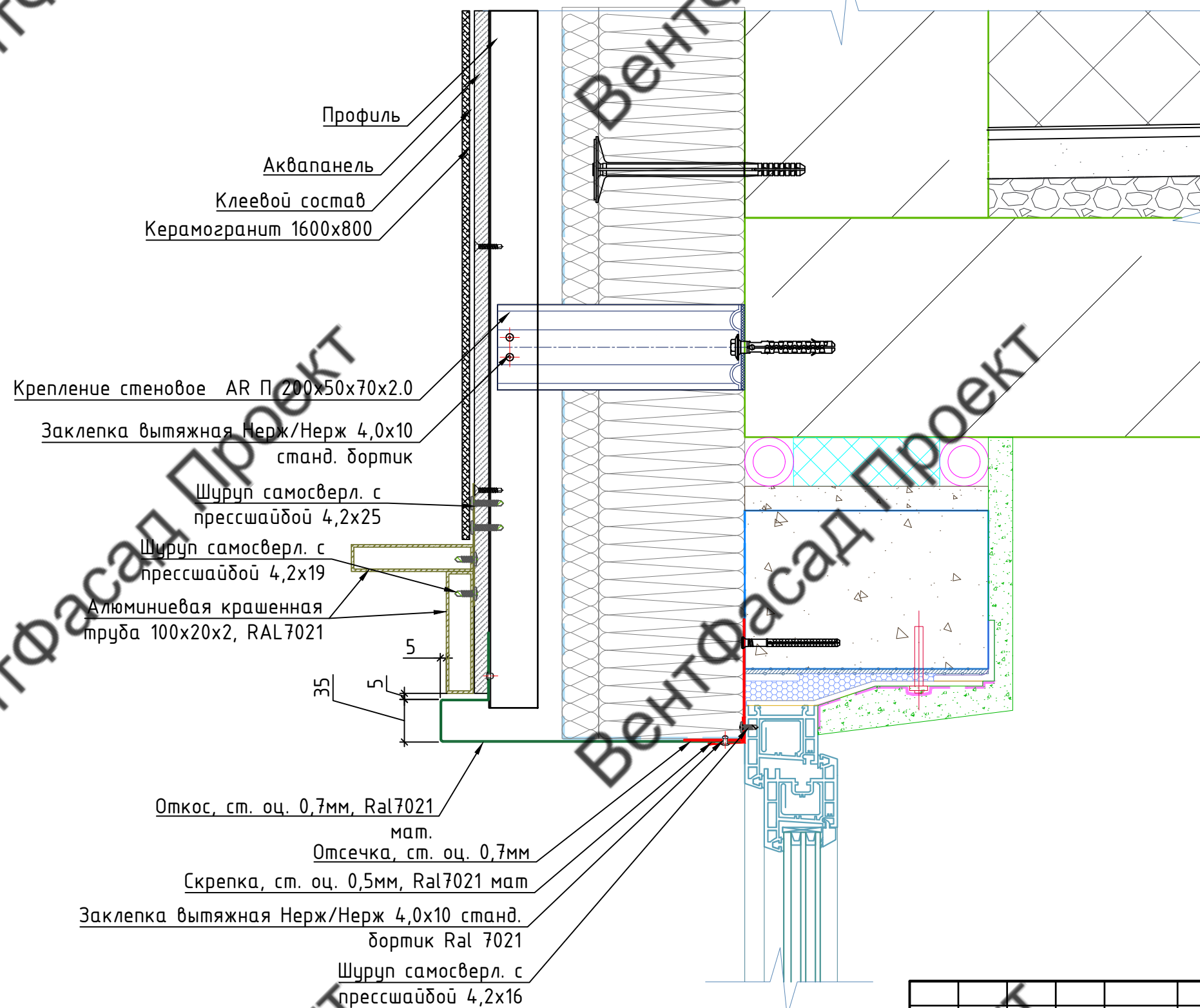

Согласовано			
Инд. № подл.	Подпись и дата	Взам. инв. №	

					2022-НВФ				
					Санкт-Петербург, г. Сестрорецк, Зарубинский пер., участок 4А				
Изм.	Кол.уч.	Лист	№ док	Подпись	Дата	Навесной вентилируемый фасад с воздушным зазором	Стадия	Лист	Листов
Разработал			Некрасов С.А.	<i>С.А. Некрасов</i>			Р	23	30
Проверил			Мурашов Д.В.	<i>Д.В. Мурашов</i>					
Узел5. Устройство верхнего откоса с декоративным элементом на НВФ							ВентФасад Проект		

Узелб. Устройство отлива с
декоративным элементом на НВФ

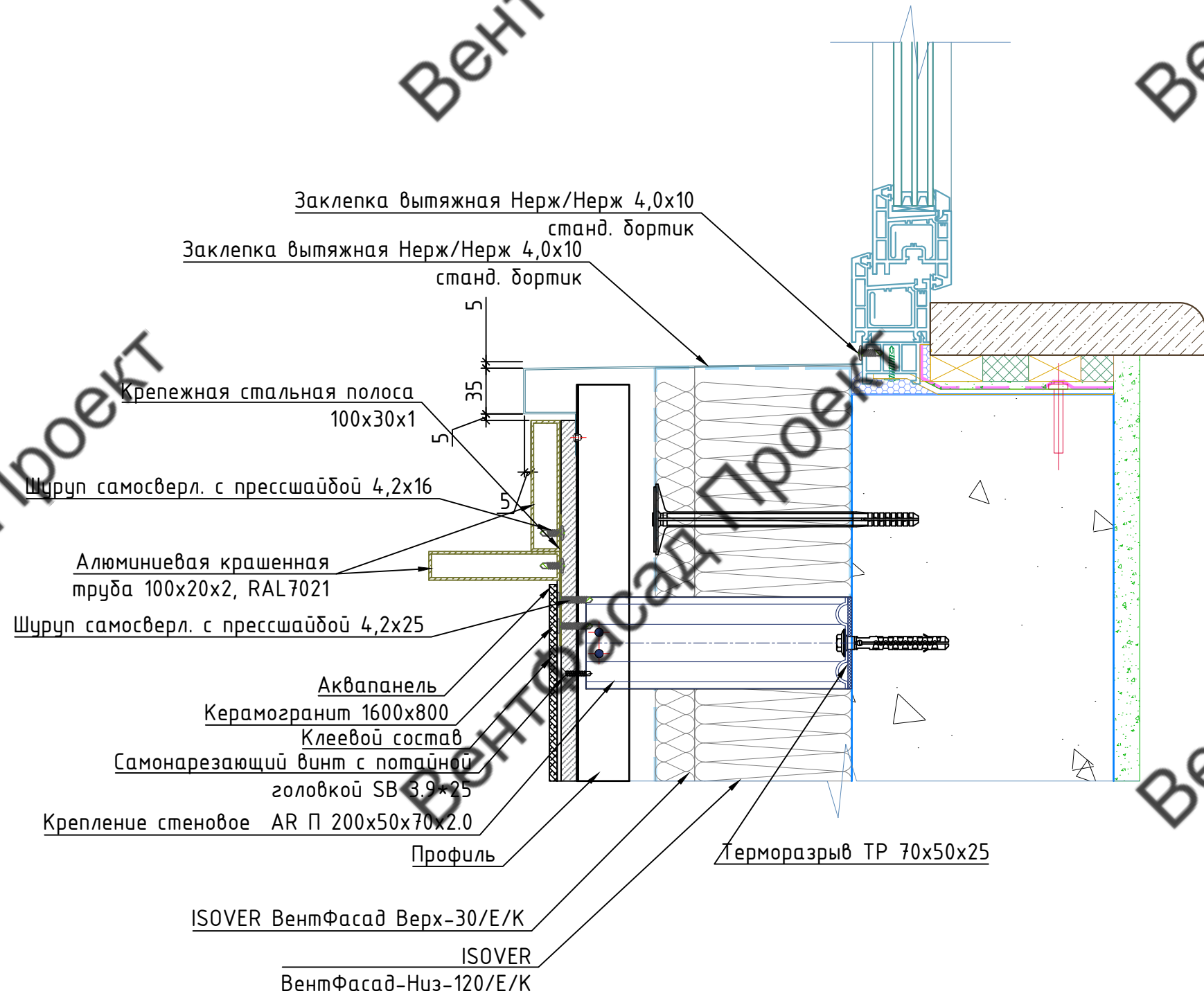

Согласовано

Инд. № подл.	Подпись и дата	Взам. инв. №

					2022-НВФ				
					Санкт-Петербург, г. Сестрорецк, Зарубинский пер., участок 4А				
Изм.	Кол.уч.	Лист	№ док	Подпись	Дата	Навесной вентилируемый фасад с воздушным зазором	Стадия	Лист	Листов
Разработал	Некрасов С.А.			<i>С.А. Некрасов</i>			Р	24	30
Проверил	Мурашов Д.В.			<i>Д.В. Мурашов</i>					
Узелб. Устройство отлива с декоративным элементом на НВФ							ВентФасад Проект		

Узел 7. Устройство верхнего откоса с декоративным элементом на Штукатурном фасаде

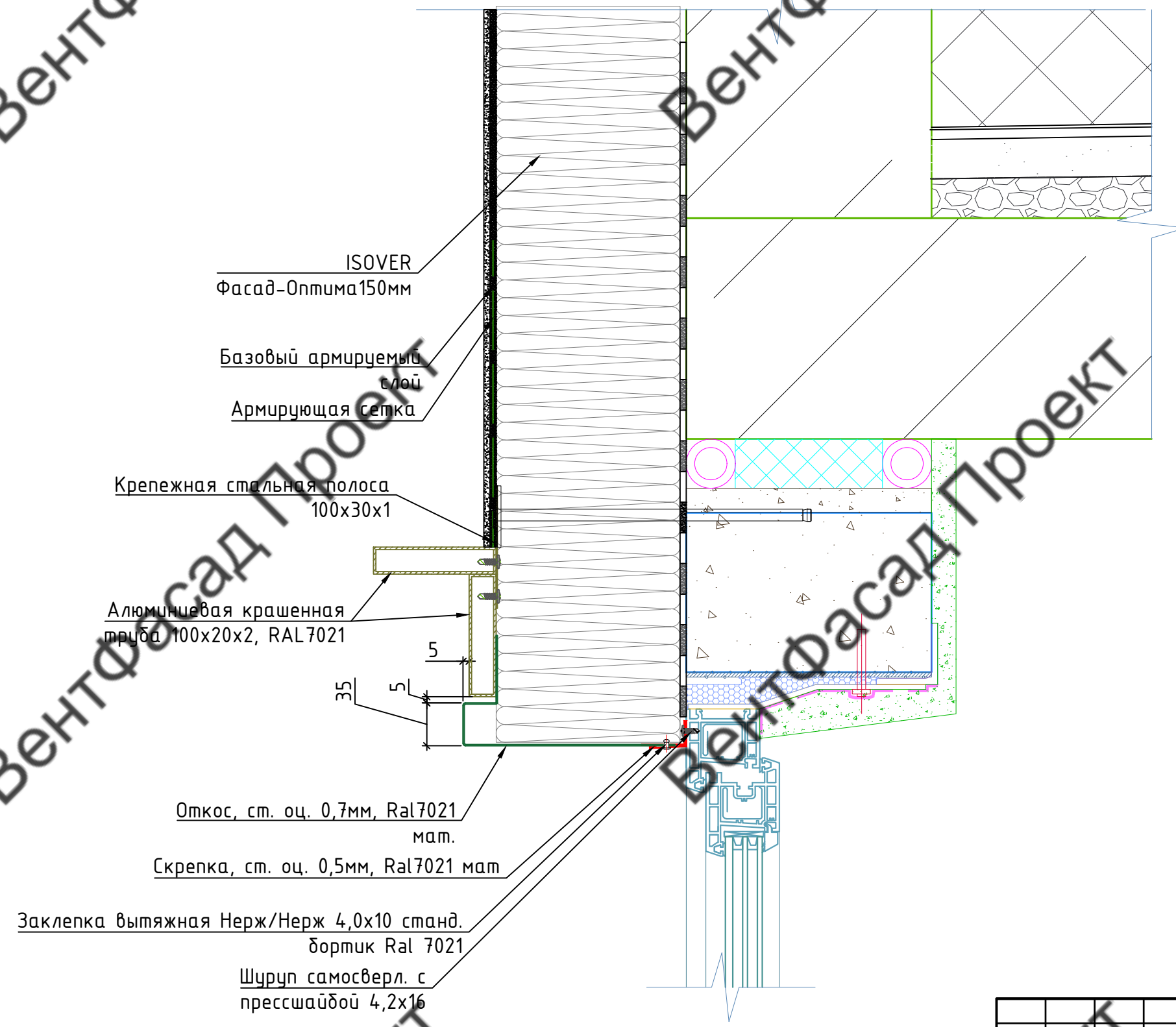

Согласовано		Взам. инв. №
Инд. № подл.	Подпись и дата	

						2022-НВФ			
						Санкт-Петербург, г. Сестрорецк, Зарубинский пер., участок 4А			
Изм.	Кол.уч.	Лист	№ док	Подпись	Дата	Навесной вентилируемый фасад с воздушным зазором	Стадия	Лист	Листов
Разработал			Некрасов С.А.	<i>[Signature]</i>			Р	25	30
Проверил			Мурашов Д.В.	<i>[Signature]</i>		Узел 7. Устройство верхнего откоса с декоративным элементом на Штукатурном фасаде		ВентФасад Проект	

Узел 8. примыкание НВФ к штукатурному фасаду

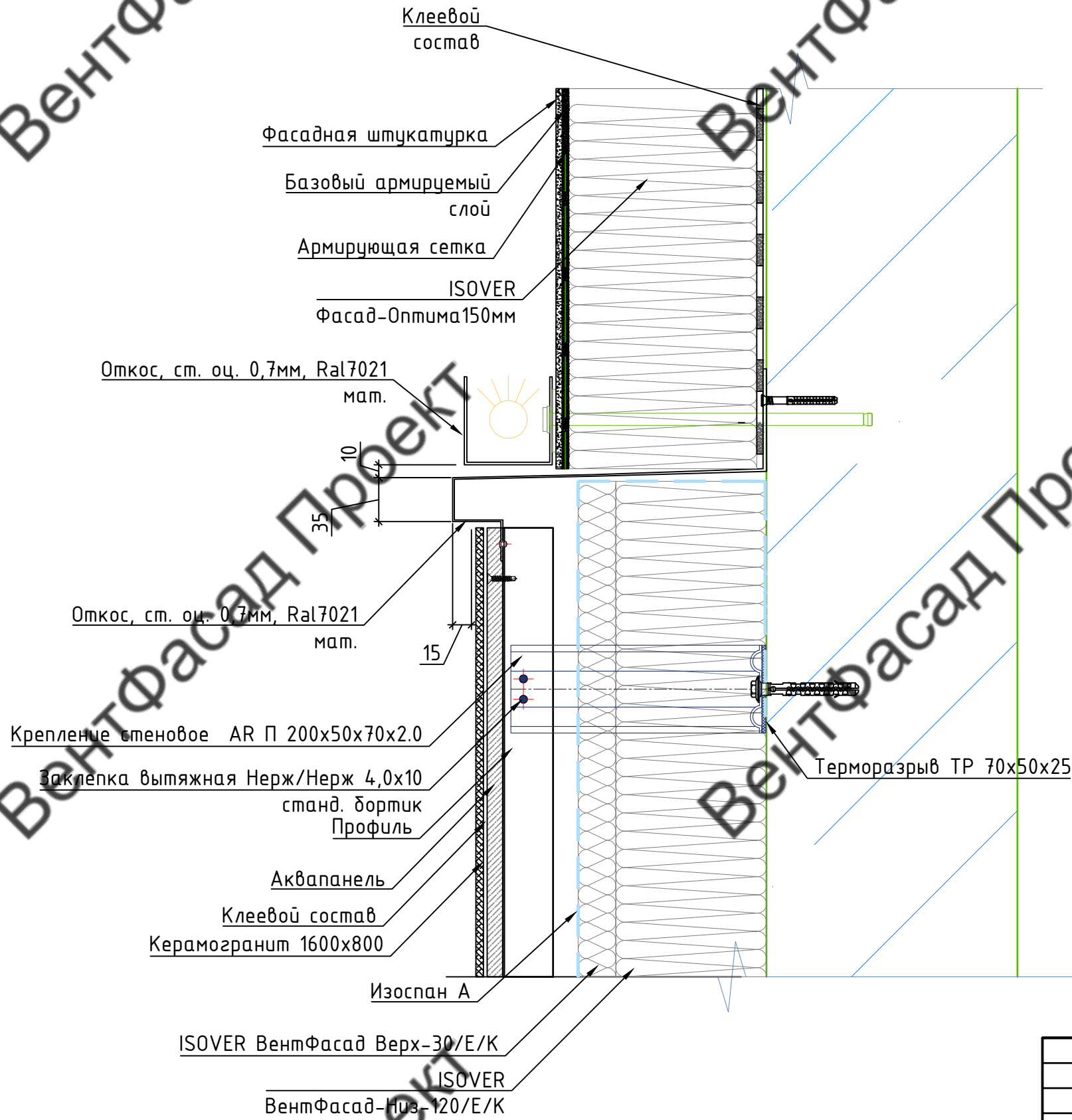

Узел 9. Устройство внешнего угла на штукатурном фасаде

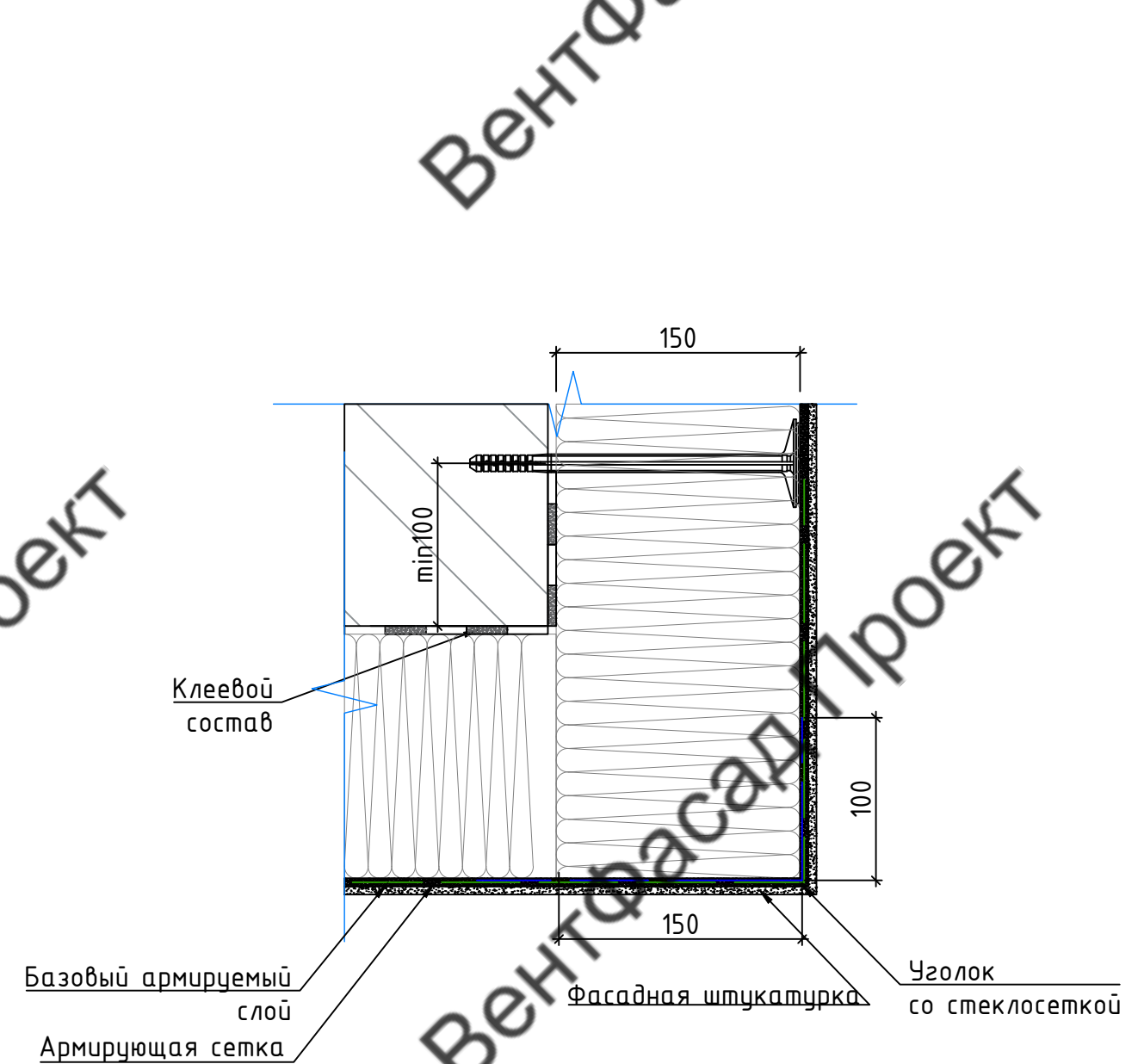

Согласовано	
Изм. №	Взам. инв. №
Подпись и дата	
Инд. № подл.	

						2022-НВФ			
						Санкт-Петербург, г. Сестрорецк, Зарубинский пер., участок 4А			
Изм.	Кол.уч.	Лист	№ док	Подпись	Дата	Навесной вентилируемый фасад с воздушным зазором	Стадия	Лист	Листов
Разработал	Некрасов С.А.			<i>[Signature]</i>			Р	26	30
Проверил	Мурашов Д.В.			<i>[Signature]</i>		Узел 8. примыкание НВФ к штукатурному фасаду. Узел 9. Устройство внешнего угла на штукатурном фасаде		ВентФасад Проект	

Узел10. Примыкание штукатурного фасада к кровле

Заклепка вытяжная Нерж/Нерж 4,0x10 станд.
 бортик (закрытая) Ral 7021
 Паранет, ст. оц. 1,2мм, Ral7021 мат

Дюбель-гвоздь DG-K 6x80 PZZ

Профиль горизонтальный
 основной AR ГО 40x40x1.2

Фасадная штукатурка

Базовый армируемый
 слой

Армирующая сетка

ISOVER
 Фасад-Оптимa150мм

Клеевой
 состав

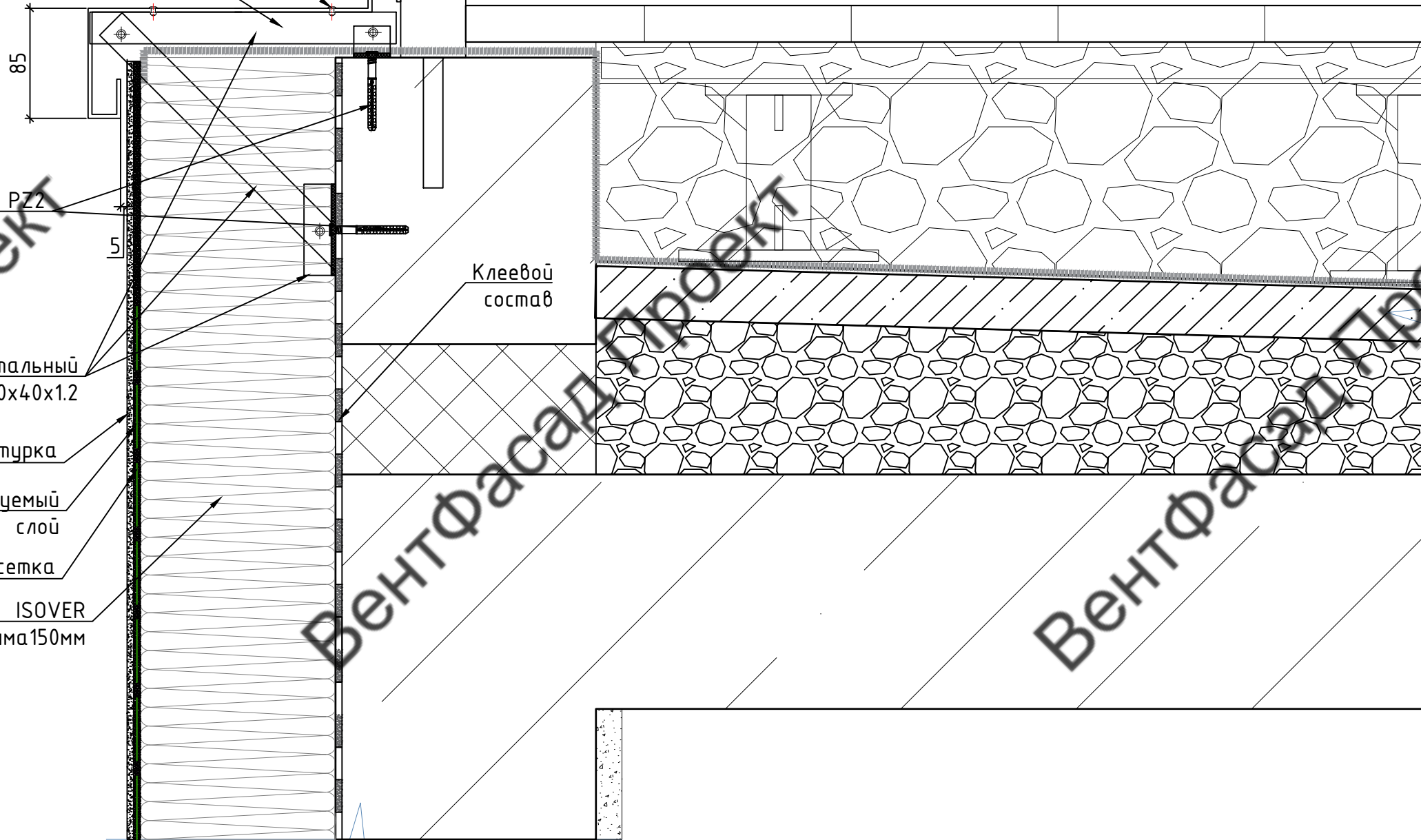

Согласовано

Инд. № подл.	Подпись и дата	Взам. инв. №

						2022-НВФ			
						Санкт-Петербург, г. Сестрорецк, Зарубинский пер., участок 4А			
Изм.	Кол.уч.	Лист	№док	Подпись	Дата	Навесной вентилируемый фасад с воздушным зазором	Стадия	Лист	Листов
Разработал	Некрасов С.А.			<i>С.А. Некрасов</i>			Р	27	30
Проверил	Мурашов Д.В.			<i>Д.В. Мурашов</i>		Узел10. Примыкание штукатурного фасада к кровле	ВентФасад Проект		

Узел12. Устройство подшивки

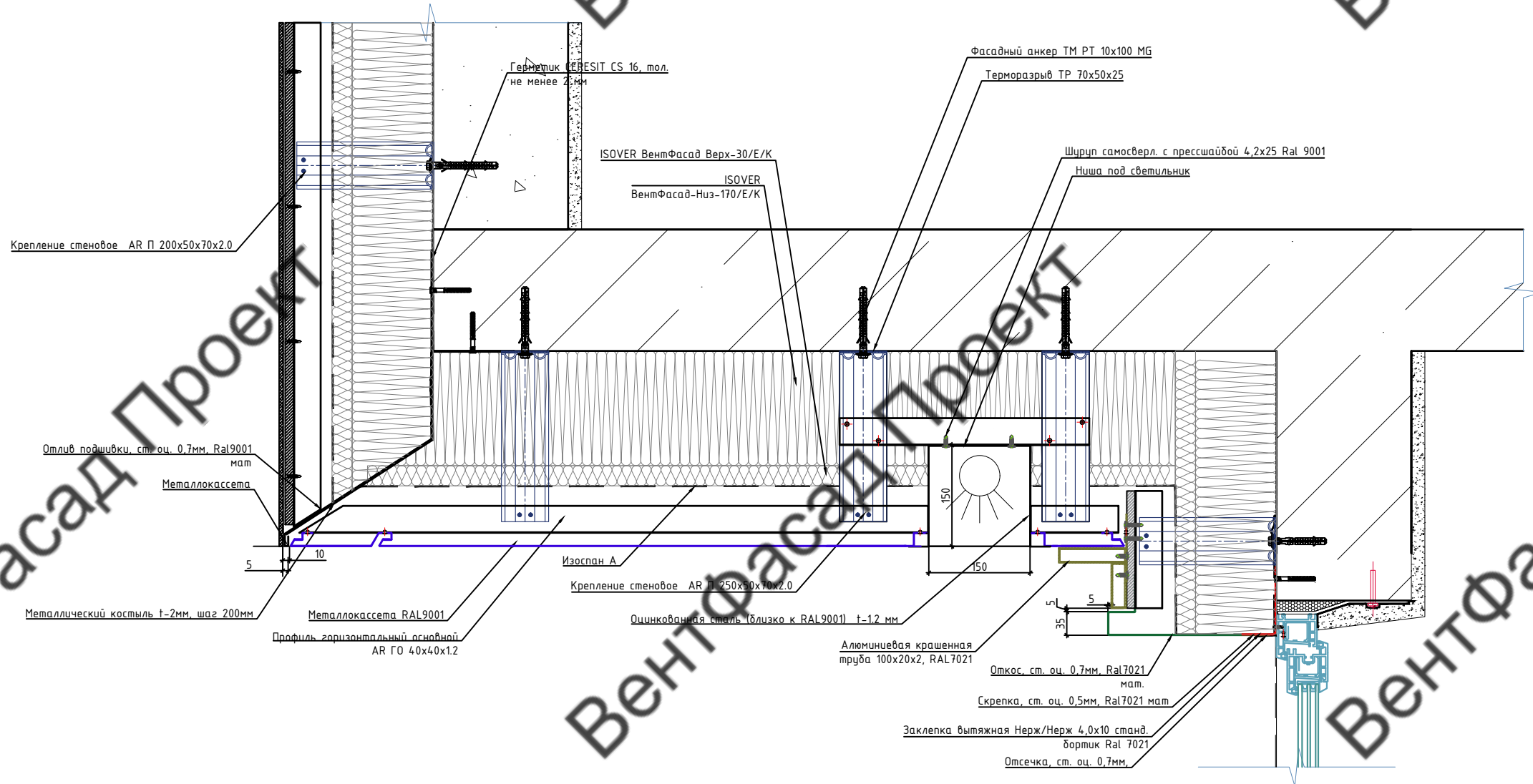

Согласовано

Инд. № подл.	Подпись и дата	Взам. инв. №

					2022-НВФ				
					Санкт-Петербург, г. Сестрорецк, Зарубинский пер., участок 4А				
Изм.	Кол.уч.	Лист	№ док	Подпись	Дата	Навесной вентилируемый фасад с воздушным зазором	Стадия	Лист	Листов
Разработал	Некрасов С.А.			<i>С.А. Некрасов</i>			Р	29	30
Проверил	Мурашов Д.В.			<i>Д.В. Мурашов</i>		Узел12. Устройство подшивки	ВентФасад Проект		

Узел13. Примыкание к цоколю

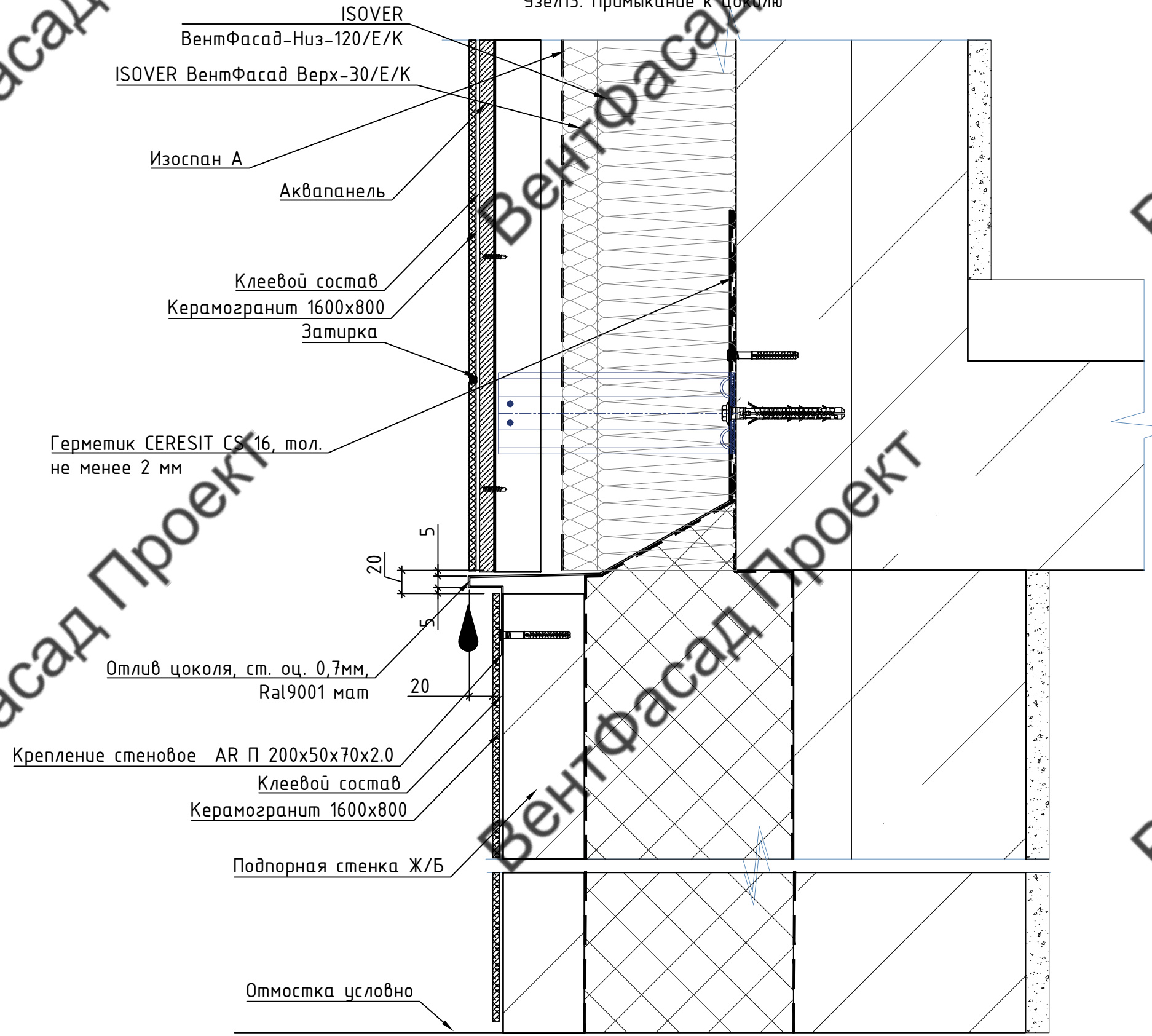

Согласовано	
Изм. №	Изм. №
Подпись и дата	Взам. инв. №
Изм. № подл.	

						2022-НВФ			
						Санкт-Петербург, г. Сестрорецк, Зарубинский пер., участок 4А			
Изм.	Кол.уч.	Лист	№док	Подпись	Дата	Навесной вентилируемый фасад с воздушным зазором	Стадия	Лист	Листов
Разработал			Некрасов С.А.	<i>[Signature]</i>			Р	30	30
Проверил			Мурашов Д.В.	<i>[Signature]</i>		Узел13. Примыкание к цоколю		ВентФасад Проект	